

目录

声 明.....	1
通知.....	2
使用至像设备前.....	3
推荐浏览器.....	4
适用型号.....	5
注释说明.....	6
重要注释.....	7
至像设备简介.....	8
前视图和后视图.....	9
操作面板概述.....	11
指示灯模式和指示（适用于无液晶显示屏的型号）.....	13
状态信息（适用于液晶显示屏型号）.....	15
使用 Githon Utilities (Windows®).....	16
纸张处理.....	17
使用纸盒装入和打印.....	18
将纸张装入手动进纸槽并用其进行打印.....	20
将普通纸、薄纸、再生纸或铜版纸装入手动进纸槽并用其进行打印.....	21
将厚纸和标签装入手动进纸槽并用其进行打印.....	22
将信封装入手动进纸槽并使用其进行打印.....	23
设置检查尺寸.....	25
非打印区域.....	26
推荐打印介质.....	27
使用特殊纸张.....	28
打印.....	29
打印前.....	30
从计算机打印 (Windows®).....	31
基本打印方法 (Windows®).....	32
高级打印方法 (Windows®).....	53
选择快捷设置 (Windows®).....	66
更改默认打印设置 (Windows®).....	69
在计算机上监控设备状态 (Windows®).....	70
从计算机打印 (Macintosh).....	71
打印文档 (Macintosh).....	72
设置打印选项 (Macintosh).....	73
从设备操作面板调整打印设置.....	94
取消打印作业.....	95
更改双面打印设置.....	96
自动继续.....	97
恢复打印机出厂设置.....	98
打印内置字体列表.....	99
打印打印机设置列表.....	100
测试打印.....	101
网络.....	102

启动	103
支持的基本网络功能	104
选择网络连接类型	105
有线网络连接示例	106
学习使用网络管理软件和实用程序	109
了解网络管理软件和实用程序	110
安装或访问网络管理软件和实用程序	113
查找设备的网络设置	117
使用至像操作面板查找网络设置	118
使用网络基本管理查找网络设置	119
使用 BRAdmin Light 时查找网络设置 (Windows®)	120
高级网络功能	121
打印网络配置报告	122
适用于高级用户的技术信息	123
适用于 Windows® 的其他网络设置	124
可用服务	129
配置 IP 地址的其他方式	130
将网络设置重置为出厂设置	136
至像操作面板上的网络菜单	137
TCP/IP	138
以太网 (仅限有线网络)	140
有线网络状态	141
MAC 地址	142
有线网络启用 (仅限有线网络)	143
网络重置	144
安全	145
锁定设备设置	146
有关使用设置锁定	147
使用网络安全功能前	153
支持的安全协议和功能	154
安全协议	155
发送电子邮件的安全方法发送和接收电子邮件的安全方法	156
使用网络基本管理 (网络浏览器) 安全管理网络设备	157
安全发送电子邮件	159
使用网络基本管理配置电子邮件发送	160
发送带用户认证的电子邮件	161
故障排除	162
打印问题	163
网络问题	165
在哪里能找到至像设备的网络设置?	166
打印机驱动程序安装过程中无法在网络中找到我的至像设备。	167
我的至像设备无法进行网络打印。	168
即使安装成功后, 无法在网络上找到我的至像设备。	169
我的安全设置无法正确工作。	170
我想检查我的网络设备是否正确运行。	171
其他问题	172
错误和维护信息	173

错误和维护指示	175
清除卡纸	178
纸盒内卡纸	179
设备后部卡纸	181
设备内部卡纸	183
双面纸盒内卡纸	184
提高打印质量	186
设备信息	191
检查序列号	192
检查固件版本	193
重置功能	194
日常维护	198
更换耗材	199
了解墨粉盒	202
更换墨粉盒	203
了解硒鼓单元	205
更换硒鼓单元	206
清洁设备	208
清洁电晕丝	210
清洁硒鼓单元	211
清洁撮纸辊	214
检查零件的剩余寿命	215
包装和运输至像设备	216
设备设置	218
常规设置	219
设置休眠模式倒计时	220
关于深度休眠模式	221
设置自动断电模式	222
设置继续运行模式	223
设置省墨模式	224
设置静音模式	225
菜单表 (适用于液晶显示屏型号)	226
访问菜单和更改设备设置	227
设置表	228
规格	231
常规规格	232
打印介质规格	234
打印机规格	235
接口规格	236
支持的协议和安全功能	237
计算机要求规格	238
耗材规格	239
耗材	240
术语表	241

声 明

欢迎您使用至像产品！

首次安装和使用本产品前，请先仔细阅读随机配送的所有材料，这将有助于您更好地使用本产品。如果您未能按照本用户手册的说明和要求操作本产品，或由于理解错误等原因误操作本产品，至像科技有限公司将不对由此而导致的任何损失承担任何责任，但由于本公司专业维修人员安装或操作不当而造成的损失除外。

至像科技有限公司已经对本手册的内容进行了严格、仔细的校勘，但是我们不能保证本手册完全没有错误或是疏漏。

至像科技有限公司致力于不断改进产品功能、提升服务品质，因此保留随时更改本手册所叙述任何产品或软件程序以及本手册内容的权利，恕不另行通知。

本手册旨在帮助您正确地使用本产品，并不包括对本产品的软硬件配置的任何说明。有关产品配置情况，请参阅相关合同（如有）和装箱清单，或者咨询向您出售产品的经销商。本手册中的图片仅供参考，如果有个别图片与产品实物不符，请以产品实物为准。

©2022 至像科技有限公司。本手册受版权法律法规的保护。未经至像科技有限公司事先书面授权，不得以任何方式复制或抄录本手册，不得以任何形式在任何有线或无线网络中传送本手册，也不得将本手册翻译成任何语言。

Git hon，至像以及至像图标都是至像科技有限公司的注册商标。本说明书中涉及的所有其他商标均归其相应公司所有。

©2022 至像科技有限公司。

Lenovo，联想以及 Lenovo 图标是联想（北京）有限公司的注册商标，依许可使用。其它商标系其他商标所有人的知识产权。

©2022 联想（北京）有限公司。

如果您在操作过程中发现本产品的实际情况与本手册有不一致之处，或您想获取最新的信息，或您有任何问题或建议，请登录：

至像网站：www.lenovoimage.com

通知

为了创造更加美好的环境

请您协作

首先对您使用至像产品表示衷心的感谢！

至像公司致力于关爱地球环境，制定了“从产品开发到废弃，关爱地球环境”的基本方针。当地的公民在环境保护活动中也应该对当地社会、环境两方面尽每个人的微薄之力。

因此，希望您能配合这个计划，作为环境保护活动的一环，在平时处理废弃物的时候能多加注意。

1. 不用的包装材料，为了能再次回收利用，请交付当地相关回收公司进行处理。
2. 废弃耗材的处理，应遵守相关的法律和规定。请根据相关法律和规定妥当处理。
3. 产品保养或修理需要更换零部件时，有不需要的电路板和电子零件，以及产品废弃时，请作为电子废弃物处理。
4. 关闭本产品的电源开关后，在拔下电源插头的情况下耗电量是零。
5. 本产品中的部分零部件可以用于同一工厂生产的同系列机型上。

提示

零部件的更换请联系就近的本公司授权维修站。

6. 建议将噪声大于 63dB 的设备放置于相对独立的区域。
7. 可以使用再生纸。
8. 在换气不畅的房间中长时间使用或打印大量文件时，应适时换气。
9. 产品及耗材的回收信息及相应渠道请参考至像科技有限公司网站。
<https://www.lenovoimage.com/1.html>
10. 在产品停产后 5 年内，至像保证提供产品在正常使用范围内可能损坏的部件，并提供产品的消耗材料。

China RoHS 合格评定制度标识

依照《电器电子产品有害物质限制使用合格评定制度实施安排》，《绿色产品标识使用管理办法》以及市场监管总局关于明确电器电子产品有害物质限制使用合格评定制度“供方符合性标志”的公告中对于合格评定标识的相关要求，本公司针对纳入《电器电子产品有害物质限制使用达标管理目录》内的产品，使用自我声明的合格评定方式。并使用如下合格评定标识：



使用至像设备前

- [推荐浏览器](#)
- [适用型号](#)
- [注释说明](#)
- [重要注释](#)

推荐浏览器

我们建议使用以下网络浏览器版本查看此使用说明书：

操作系统	推荐浏览器
Windows®	Internet Explorer® 11/Microsoft Edge 的最新版本
Macintosh	Safari 的最新版本

无论使用何种浏览器，请确保启用 JavaScript 和 CSS。



相关信息

- [使用至像设备前](#)

适用型号

本使用说明书适用于以下型号：

LED 指示灯型号：L3070/L3070D

1 行液晶显示屏型号：L3070DN/L3075DN/L3078DN



相关信息

- [使用至像设备前](#)

注释说明

本用户手册中使用以下符号和惯例：

警告

警告图标表示可能导致死亡或重伤的潜在危险情况。

注意

注意图标表示可能导致轻微或中度伤害的潜在危险情况。

重要事项

重要事项图标表示可能导致财产损失或损坏设备的潜在危险。

提示

提示图标指明操作环境、安装条件或特殊使用条件。



提示图标提供有用的提示和补充信息。



触电危险图标警告您避免可能发生的触电伤害。



火灾隐患图标提醒您可能会引发火灾。



高温图标警告您切勿触摸烫热的设备部件。



禁止图标表示禁止执行的操作。

粗体

粗体字表示设备的操作面板或计算机屏幕上的按键/按钮。

斜体

斜体字强调应当注意的要点或提示您参考相关主题。

Courier New

Courier New 字体表示设备液晶显示屏上显示的信息。



相关信息

- [使用至像设备前](#)

重要注释

- 本产品仅允许在购买国使用。请勿在购买国以外的国家使用本产品，因其可能违反该国关于电源的规定。
- Windows® 11 用户：

本设备支持 Microsoft® Windows® 11。有关设置和软件安装说明，请参见快速安装指南。适用于 Windows® 7、Windows® 8.1 或 Windows® 10 的所有功能均可使用，并且全都以类似的方式在 Windows® 11 环境中运行。
- 对于 Windows Server® 2022 用户：

本设备支持 Microsoft® Windows Server® 2022。有关设置和软件安装说明，请参见快速安装指南。适用于 Windows Server® 2008、Windows Server® 2012、Windows Server® 2016 和 Windows Server® 2019 的所有功能均可使用，并且全都以类似的方式在 Windows Server® 2022 环境中运行。
- 本说明书中的 Windows® 10 是指 Windows® 10 家庭版、Windows® 10 专业版、Windows® 10 教育版和 Windows® 10 企业版。
- 本说明书中的 Windows® 11 是指 Windows® 11 家庭版、Windows® 11 专业版、Windows® 11 教育版和 Windows® 11 企业版。
- 在本说明书中，Windows Server® 2008 是指 Windows Server® 2008 和 Windows Server® 2008 R2。
- 如无特别说明，本说明书中使用的是 L3078DN 的液晶显示屏信息。
- 如无特别说明，本说明书中使用的是 L3078DN 的示意图。
- 如无特别说明，本说明书中使用的是 Windows® 7 的屏幕截图。您的计算机屏幕显示可能因操作系统的不同而有所差异。

✓ 相关信息

- [使用至像设备前](#)

至像设备简介

- 前视图和后视图
- 操作面板概述
- 指示灯模式和指示（适用于无液晶显示屏的型号）
- 状态信息（适用于液晶显示屏型号）
- 使用 **Githon Utilities** (Windows®)

前视图和后视图

>> L3070/L3070D

>> L3070DN/L3075DN/L3078DN

L3070/L3070D

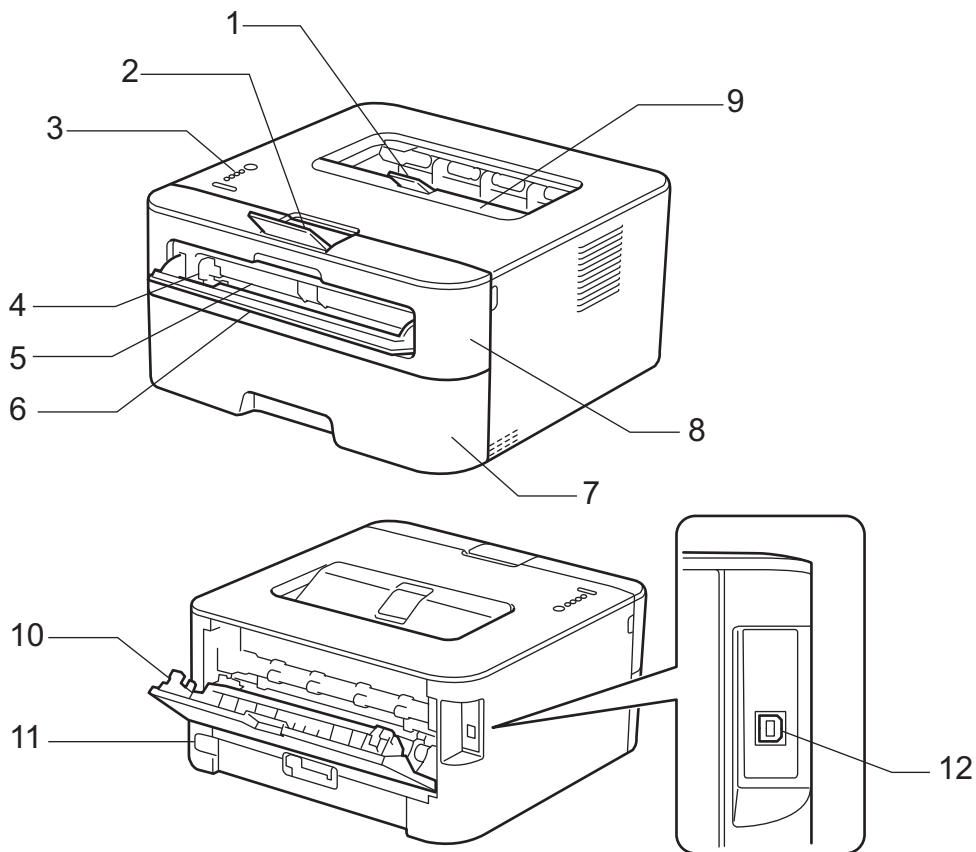

1. 出纸托板支撑板 2
2. 出纸托板支撑板 1
3. 操作面板
4. 手动进纸导块
5. 手动进纸槽
6. 手动进纸槽盖
7. 纸盒
8. 前盖
9. 出纸托板
10. 后盖 (后出纸托板)
11. 交流电源接口/线
12. USB 端口



根据型号，设备配备有不可拆分的交流电源线。

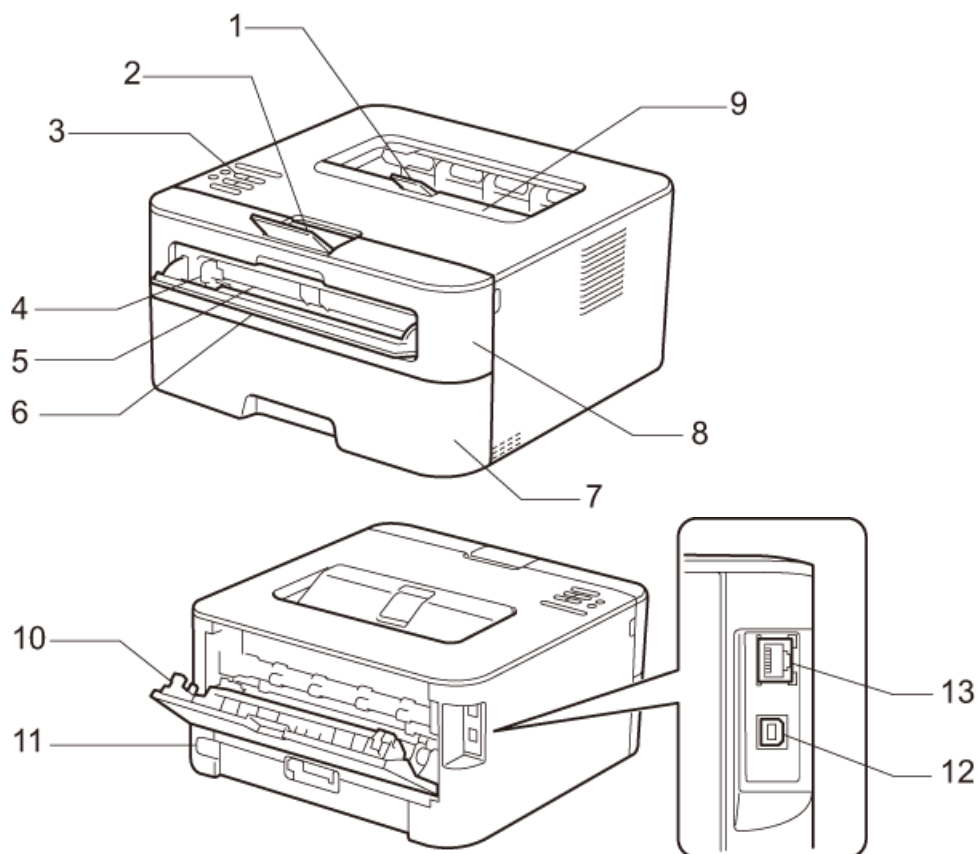

1. 出纸托板支撑板 2
2. 出纸托板支撑板 1
3. 带有液晶显示屏 (LCD) 的操作面板
4. 手动进纸导块
5. 手动进纸槽
6. 手动进纸槽盖
7. 纸盒
8. 前盖
9. 出纸托板
10. 后盖 (后出纸托板)
11. 交流电源接口/线
12. USB 端口
13. (对于有线网络型号)
10BASE-T/100BASE-TX 端口



根据型号，设备配备有不可拆分的交流电源线。

✓ 相关信息

- [至像设备简介](#)

操作面板概述

>> L3070/L3070D



>> L3070DN/L3075DN/L3078DN

L3070/L3070D

本节介绍设备操作面板上的四个发光二极管（LED）指示灯和两个按键。



1. 电源开关按键

- 按  可打开设备电源。
- 按住  可关闭设备电源。

2. 墨粉指示灯

墨粉指示灯指示墨粉即将用尽。

3. 硒鼓指示灯

硒鼓指示灯指示即将需要更换硒鼓。

4. 纸张指示灯

纸张指示灯指示存在进纸错误。

5. 就绪指示灯

就绪指示灯通过闪烁指示设备状态。

6. 开始按键

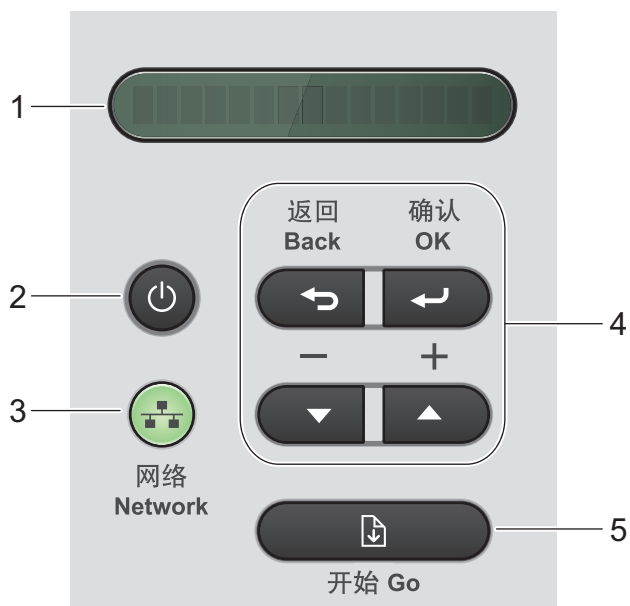

- 按**开始**可清除某些错误。
- 按**开始**可打印设备内存中剩余的任何数据。
- 按住**开始**约两秒钟可取消打印作业。



1. LCD (液晶显示屏)

显示相关信息，帮助您设置并使用本设备。

2. 电源开关按键

- 按  可打开设备电源。
- 按住  可关闭设备电源。液晶显示屏在变暗之前会显示 Shutting Down (正在关机)几秒钟。

3. 网络按键

网络

按网络可设置有线网络设置。

4. 功能按键

确认

按此键可存储设备设置。更改设置后，设备返回上一级菜单。

返回

- 按此键可返回上一级菜单。
- 按此键可在设置数字时选择前一个数字。

▲ 或 ▼ (+ 或 -)

- 按相应键可滚动显示菜单和选项。
- 按此键可输入数字，或者可增大或减小数字。按住 ▲ 或 ▼ 可更快速地滚动。出现您需要的数字时，按 **确认**。

5. 开始按键

- 按此键可清除某些错误信息。若要清除所有其他错误，请遵循操作面板提示。
- 按此键可打印设备内存中剩余的任何数据。
- 按此键可选择显示的选项。更改设置后，设备返回准备就绪模式。
- 按住开始约两秒钟可取消打印作业。

相关信息

- [至像设备简介](#)

指示灯模式和指示 (适用于无液晶显示屏的型号)

相关型号: L3070/L3070D





设备操作面板上的指示灯亮起、变暗或闪烁以指示设备状态。

对指示灯指示的定义如下表所示。

	指示灯熄灭。
或	指示灯亮起。
	指示灯变暗。
或	指示灯闪烁。

下表定义指示灯亮起、变暗或闪烁时的指示意义。

指示灯指示	状态	含义
墨粉 Toner 硒鼓 Drum 纸张 Paper 就绪 Ready	休眠	处于休眠模式 (节能模式), 但设备仍可以接收数据。接收打印作业便可激活设备并开始打印。
	深度休眠	处于深度休眠模式 (比休眠模式的耗电量更低), 但设备仍可以接收数据。如果设备在指定的时间内没有接收到数据, 将进入深度休眠模式。接收打印作业便可激活设备并开始打印。
墨粉 Toner 硒鼓 Drum 纸张 Paper 就绪 Ready	准备就绪	设备打印准备就绪。
	正在打印	设备正在打印。
墨粉 Toner 硒鼓 Drum 纸张 Paper 就绪 Ready	请等待	设备正在预热。
	正在冷却	设备正在冷却。 请等待 10 分钟或直到设备内部完全冷却。

指示灯指示	状态	含义
 ○ 墨粉 Toner  ○ 硒鼓 Drum  ☀ 纸张 Paper  ○ ☀ 就绪 Ready	取消打印	设备正在取消作业。



相关信息

- [至像设备简介](#)

状态信息 (适用于液晶显示屏型号)

相关型号: L3070DN/L3075DN/L3078DN

设备状态信息	含义
Cooling Down (正在冷却)	设备正在冷却。 请等待几秒钟或直到设备内部完全冷却。
Cancel Printing (取消打印)	设备正在取消作业。
Please Wait (请等待)	设备正在预热。
Printing (正在打印)	设备正在打印。
Ready (准备就绪)	设备打印准备就绪。
Sleep (休眠)	处于休眠模式 (节能模式), 等同于电源关闭状态, 但设备仍可以接收数据。接收打印作业便可激活设备并开始打印。
Deep Sleep (深度休眠)	处于深度休眠模式 (比休眠模式的耗电量更低), 等同于电源关闭状态, 但设备仍可以接收数据。处于休眠模式时, 如果设备在一段时间内没有接收到任何数据, 将进入深度休眠模式。接收打印作业便可激活设备并开始打印。



相关信息

- [至像设备简介](#)

使用 Githon Utilities (Windows®)

Githon Utilities 是一个应用程序启动器，使用它可以方便地访问本设备上安装的所有至像应用程序。

1. 执行以下操作中的一项：

- (Windows® 7、Windows Server® 2008 和 Windows Server® 2008 R2)

单击  (开始) > 所有程序 > Githon > Githon Utilities。

- (Windows Server® 2012)

轻触或单击开始屏幕或桌面上的  (Githon Utilities)。

- (Windows® 8.1 和 Windows Server® 2012 R2)

将鼠标移到开始屏幕的左下角，单击  (如果您使用的是触摸屏设备，从开始屏幕底部向上滑动以显示应用屏幕)。

显示应用屏幕时，轻触或单击  (Githon Utilities)。

- (Windows® 10、Windows Server® 2016 和 Windows Server® 2019)

单击  > Githon > Githon Utilities。

2. 选择本设备。

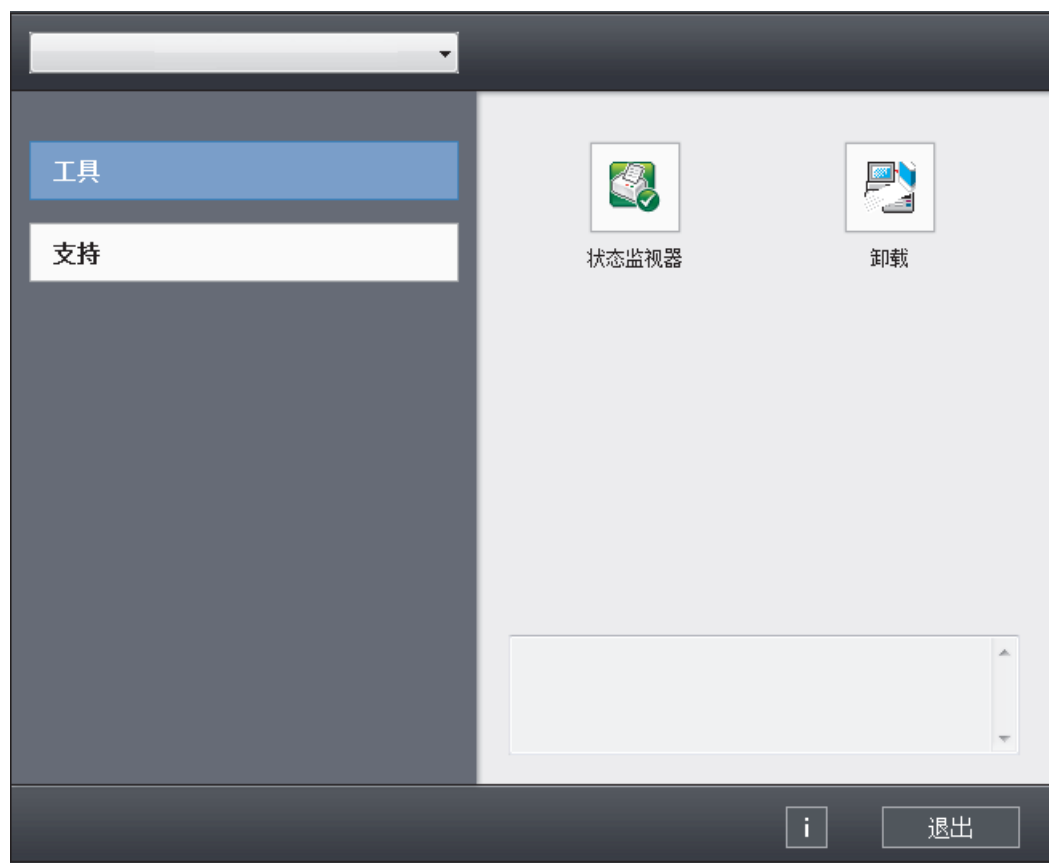

3. 选择您想使用的操作。

✓ 相关信息

- [至像设备简介](#)

纸张处理

- 使用纸盒装入和打印
- 将纸张装入手动进纸槽并用其进行打印
- 设置检查尺寸
- 非打印区域
- 推荐打印介质
- 使用特殊纸张

使用纸盒装入和打印

- 如果检查纸张设置设为开且您将纸盒从设备中拉出，液晶显示屏上将显示信息询问您是否想更改纸张类型和纸张大小。如有需要，遵循屏幕提示更改纸张大小和纸张类型设置。
- 在纸盒中装入其他尺寸的纸张时，必须同时更改设备中或计算机上的纸张大小设置。

1. 将纸盒从设备中完全拉出。

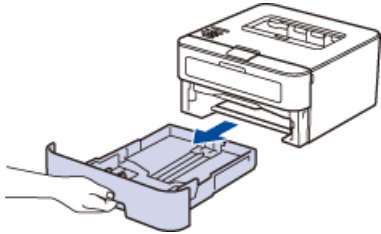

2. 按住并滑动纸张导块，调整至所用纸张的尺寸。
按绿色释放杆滑动纸张导块。

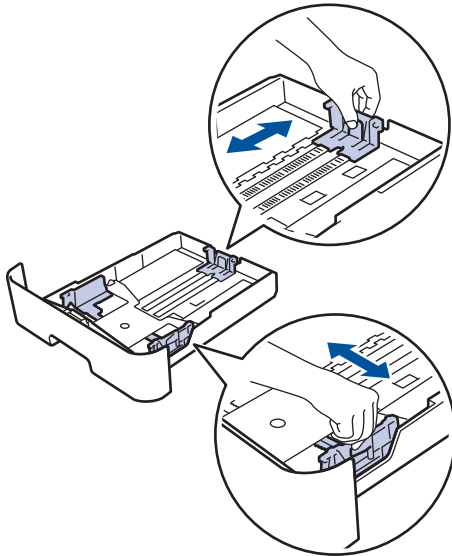

3. 充分展开堆叠的纸张。
4. 将纸张打印面朝下装入纸盒。



切勿在纸盒中同时放置不同类型的纸张，否则可能导致卡纸或进纸错误。

5. 确保纸张位于最大纸张容量标记 (▼▼▼) 之下。
纸盒过满将导致卡纸。

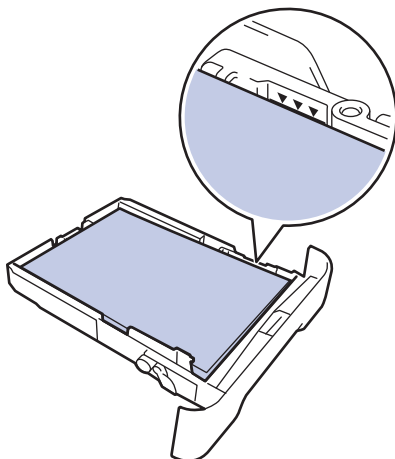

6. 慢慢将纸盒完全推入设备。

7. 抬起支撑翼板，以防止纸张从出纸托板中滑落。



8. 将打印作业发送到设备。



从计算机发送打印作业前，在打印对话框中更改您的打印首选项。



相关信息

- [纸张处理](#)

相关主题：

- [打印问题](#)
 - [错误和维护信息](#)
 - [错误和维护指示](#)
-

将纸张装入手动进纸槽并用其进行打印

- 将普通纸、薄纸、再生纸或铜版纸装入手动进纸槽并用其进行打印
- 将厚纸和标签装入手动进纸槽并用其进行打印
- 将信封装入手动进纸槽并使用其进行打印
- 打印问题
- 错误和维护信息
- 错误和维护指示

将普通纸、薄纸、再生纸或铜版纸装入手动进纸槽并用其进行打印

在纸盒中装入其他尺寸的纸张时，必须同时更改设备中或计算机上的纸张大小设置。

1. 抬起支撑翼板，以防止纸张从出纸托板中滑落。

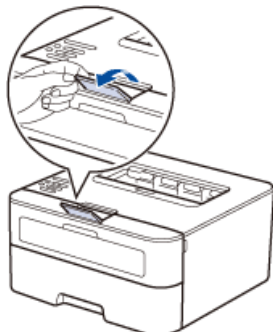

2. 打开手动进纸槽盖。

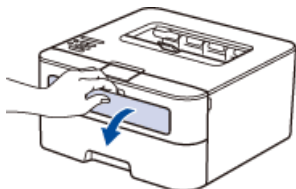

3. 用双手滑动手动进纸槽的纸张导块，调整至所用纸张的宽度。

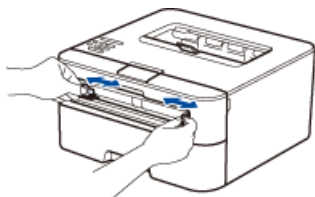

4. 用双手将一整张纸装入手动进纸槽，直到纸张前端触碰到进纸辊。 感觉到设备进纸时松开双手。

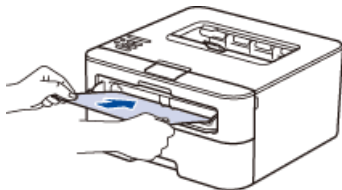

- 将纸张打印面朝上装入手动进纸槽。
- 确保手动进纸槽中的纸张放置平整且位置正确， 否则可能无法正确进纸， 导致打印输出页面歪斜或卡纸。

5. 将打印作业发送到设备。



从计算机发送打印作业前，在打印屏幕中更改您的打印首选项。

6. 打印页面从设备输出后，将下一张纸放入手动进纸槽。 重复此操作直到完成所有页面的打印。



相关信息

- [将纸张装入手动进纸槽并用其进行打印](#)

将厚纸和标签装入手动进纸槽并用其进行打印

在纸盒中装入其他尺寸的纸张时，必须同时更改设备中或计算机上的纸张大小设置。

1. 打开设备的后盖（后出纸托板）。

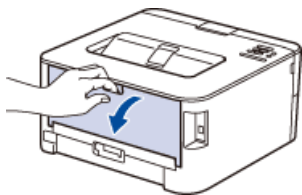

 将纸张装入手动进纸槽后，设备将自动开启手动进纸模式。

2. 在设备前端，打开手动进纸槽盖。

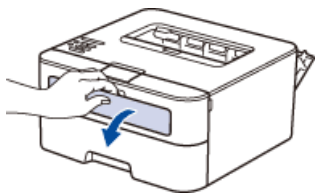

3. 用双手滑动手动进纸槽的纸张导块，调整至所用纸张的宽度。

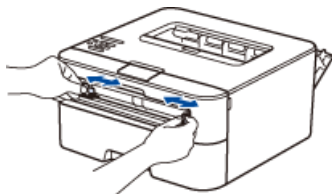

4. 用双手将一整张纸装入手动进纸槽，直到纸张前端触碰到进纸辊。感觉到设备进纸时松开双手。



-  将纸张打印面朝上装入手动进纸槽。
- 必须重新放置手动进纸槽中的纸张时，请先将纸张完全取出后再放入。
 - 手动进纸槽中每次仅可装入一张纸，否则可能发生卡纸。
 - 确保手动进纸槽中的纸张放置平整且位置正确，否则可能无法正确进纸，导致打印输出页面歪斜或卡纸。

5. 将打印作业发送到设备。

 从计算机发送打印作业前，在打印屏幕中更改您的打印首选项。

6. 打印页面从设备后部输出后，将下一张纸放入手动进纸槽。重复此操作直到完成所有页面的打印。
7. 合上后盖（后出纸托板），直到其锁定在关闭位置。

相关信息

- [将纸张装入手动进纸槽并用其进行打印](#)

将信封装入手动进纸槽并使用其进行打印

在纸盒中装入其他尺寸的纸张时，必须同时更改设备中或计算机上的纸张大小设置。

1. 打开设备的后盖（后出纸托板）。

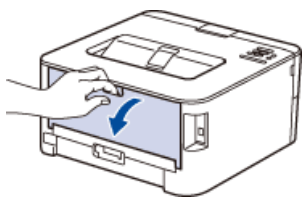

 将纸张装入手动进纸槽后，设备将自动开启手动进纸模式。

2. 如下图所示，拉下左右两侧的绿色拉杆。

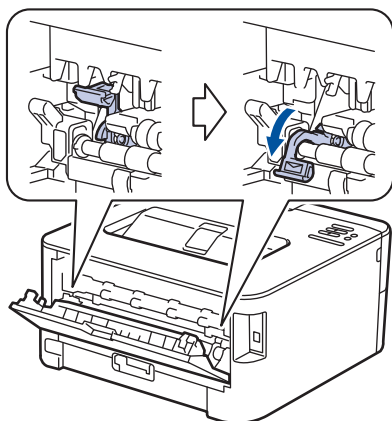

3. 在设备前端，打开手动进纸槽盖。

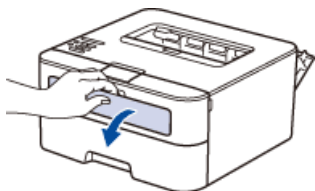

4. 用双手滑动手动进纸槽的纸张导块，调整至所用纸张的宽度。

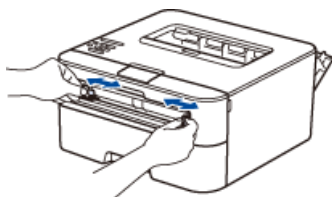

5. 用双手将一个信封装入手动进纸槽，直到信封前端触碰进到纸辊。 感觉到设备进纸时松开双手。

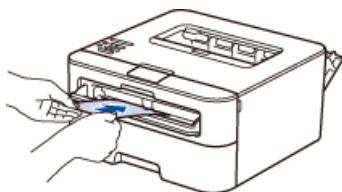

-  将信封打印面朝上装入手动进纸槽。
- 重新放置手动进纸槽中的信封时，请先将信封完全取出后再放入。
 - 手动进纸槽中每次仅可装入一个信封，否则可能发生卡纸。
 - 确保手动进纸槽中的信封放置平整且位置正确， 否则信封可能无法正确送入，导致打印输出页面歪斜或卡纸。

6. 将打印作业发送到设备。



从计算机发送打印作业前，在打印对话框中更改您的打印首选项。

设置 **信封选项**

纸张大小 Com-10

DL

C5

Monarch

介质类型 信封

厚信封

薄信封

7. 打印的信封从设备输出后，放入下一个信封。重复此操作直到完成所有信封的打印。
8. 打印完成后，将您在之前步骤中调整的两个绿色拉杆恢复原位。
9. 合上后盖（后出纸托板），直到其锁定在关闭位置。



相关信息

- 将纸张装入手动进纸槽并用其进行打印

设置检查尺寸

相关型号: L3070DN/L3075DN/L3078DN

将纸盒从设备中取出时，至像设备的检查尺寸设置会使设备显示信息询问您是否更改了纸张大小。

此选项默认设置为开。

1. 按 ▲ 或 ▼ 选择 Paper Tray (纸盒) 选项，然后按**确认**。
2. 按 ▲ 或 ▼ 选择 Check Size (检查尺寸) 选项，然后按**确认**。
3. 按 ▲ 或 ▼ 选择 On (开) 或 Off (关) 选项，然后按**确认**或**开始**。



相关信息

- [纸张处理](#)

非打印区域

以下数字表示最常用纸张大小的最大非打印区域（与纸张边缘的距离）。根据您所使用的纸张大小或应用程序中的设置，这些数字可能会有所不同。

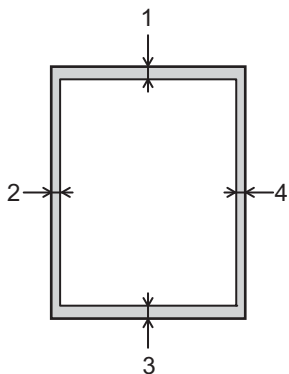

切勿尝试在这些区域打印，这些区域内将不会反映任何打印输出。

用途	文档尺寸	上边距 (1) 下边距 (3)	左边距 (2) 右边距 (4)
打印	Letter	4.23 毫米	4.23 毫米
	A4	4.23 毫米	4.23 毫米

✓ 相关信息

- [纸张处理](#)

相关主题：

- [打印问题](#)

推荐打印介质

为获取最佳打印质量，至像建议您使用下表中的纸张。

纸张类型	项目
普通纸	蓝旗舰 APP 纸 70 克/平方米 金旗舰 APP 纸 80 克/平方米 Advanced Agro Double A 纸 80 克/平方米

✓ 相关信息

- [纸张处理](#)

使用特殊纸张

购买前必须测试样纸以确保理想的打印效果。

- 切勿使用喷墨专用纸，因为这种纸张可能会引起卡纸或损坏设备。
- 如果使用铜版纸、粗糙纸、褶皱或有折痕的纸张，可能会降低打印质量。

避免使用的纸张类型

重要事项

某些类型的纸张可能无法正常使用或者会损坏设备。

切勿使用以下纸张：

- 有过多丝流的纸张
- 十分光滑或光亮的纸张
- 卷曲或翘起的纸张
- 涂层纸或经化学处理的纸张
- 破损、有折痕或折叠的纸张
- 超出本说明书推荐重量规格的纸张
- 带有标签或订书钉的纸张
- 低温染色或热熔印刷的信头纸
- 多层纸或无碳纸
- 喷墨打印纸

如果使用上述任意一类纸张，则可能会损坏设备。由此造成的损坏不在至像公司的保修服务范围之内。

✓ 相关信息

- [纸张处理](#)

打印

- 打印前
- 从计算机打印 (Windows®)
- 从计算机打印 (Macintosh)
- 从设备操作面板调整打印设置

打印前

尝试任何打印操作前，确认以下各项：

- 确保已安装了打印机驱动程序。
- 对于 USB 或网络接口电缆用户： 确保接口电缆已插牢。

防火墙 (Windows®)

若计算机受防火墙保护而无法进行网络打印，可能需要配置防火墙设置。如果您正在使用 Windows® 防火墙并已从随机光盘安装了打印机驱动程序，则必要的防火墙设置已完成。如果您使用的是其他个人防火墙软件，请参见防火墙软件的使用说明书或联系软件制造商。



相关信息

- [打印](#)

从计算机打印 (Windows®)

- [基本打印方法 \(Windows®\)](#)
- [高级打印方法 \(Windows®\)](#)
- [选择快捷设置 \(Windows®\)](#)
- [更改默认打印设置 \(Windows®\)](#)
- [在计算机上监控设备状态 \(Windows®\)](#)

基本打印方法 (Windows®)

- 打印文档 (Windows®)
- 打印预览 (Windows®)
- 更改纸张大小 (Windows®)
- 更改打印方向 (纵向或横向) (Windows®)
- 打印同一文档的多份副本 (Windows®)
- 更改介质类型 (Windows®)
- 更改分辨率 (Windows®)
- 更改打印设置 (Windows®)
- 改进灰度打印
- 提高图片打印质量 (Windows®)
- 改善细线 (Windows®)
- 在单张纸上打印多个页面 (N 合 1) (Windows®)
- 打印海报 (Windows®)
- 双面打印 (Windows®)
- 打印小册子 (Windows®)
- 更改纸张来源 (Windows®)

打印文档 (Windows®)

1. 在您的应用程序中选择打印命令。
2. 选择 **Githon LXXXX** (其中, XXXX 为型号名称), 然后点击打印属性或首选项按钮。
出现打印机驱动程序窗口。

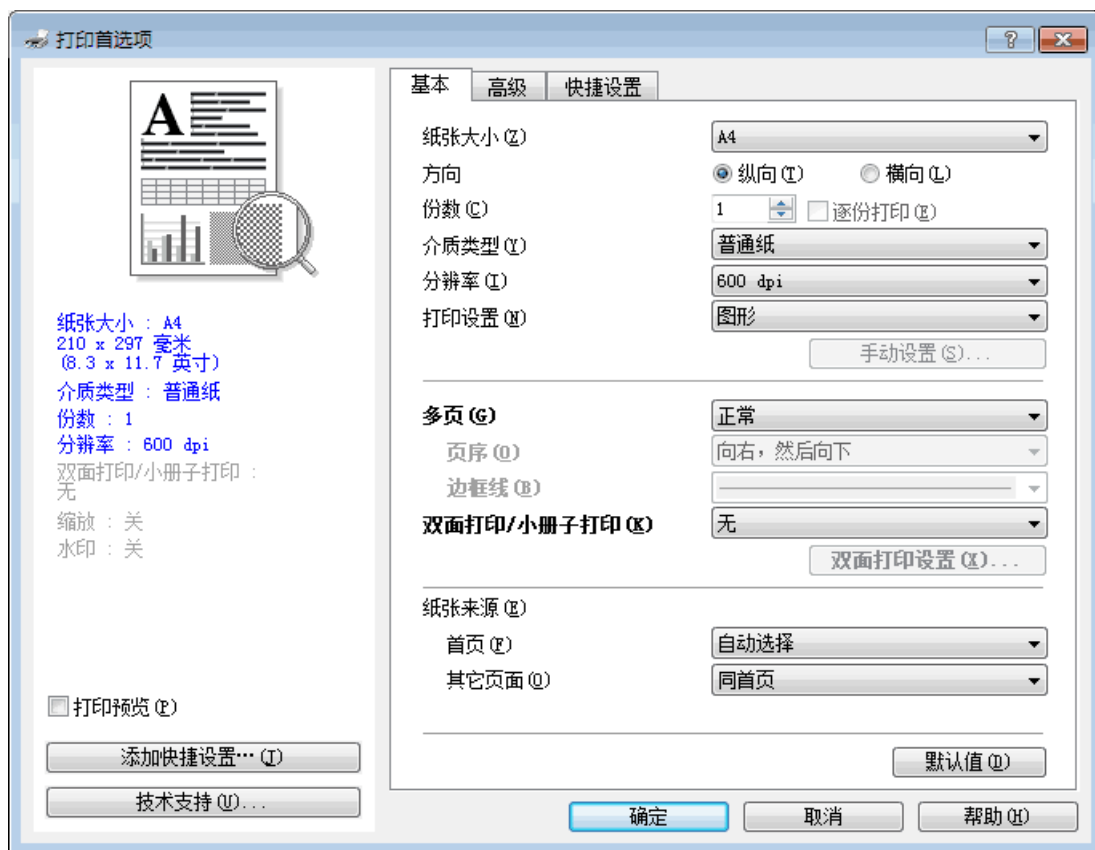

3. 选择**基本**选项卡。
4. 确保您在纸盒中装入了正确尺寸的纸张。
5. 点击**纸张大小**下拉列表, 然后选择所需纸张大小。
6. 点击**纵向**或**横向**选项设置打印输出的方向。



如果您的应用程序软件包含类似的布局功能, 至像建议您使用应用程序中的功能。

7. 在**份数**字段中输入所需份数 (1 ~ 999)。
8. 点击**介质类型**下拉列表, 然后选择正在使用的纸张类型。
9. 要在一张纸上打印多个页面或将一个页面打印到多张纸上, 点击**多页**下拉列表, 然后选择所需选项。
10. 如有需要, 更改其他打印机设置。
11. 点击**确定**。
12. 完成打印操作。

✓ 相关信息

- [基本打印方法 \(Windows®\)](#)

打印预览 (Windows®)

1. 在您的应用程序中选择打印命令。
2. 选择 **Githon LXXXX** (其中, XXXX 为型号名称), 然后点击打印属性或首选项按钮。
出现打印机驱动程序窗口。
3. 选中**打印预览**复选框。
4. 如有需要, 更改其他打印机设置。
5. 点击**确定**。
6. 点击应用程序对话框中的继续或下一步按钮。
打印启动前先打开 **PrintPreview** 浏览器。

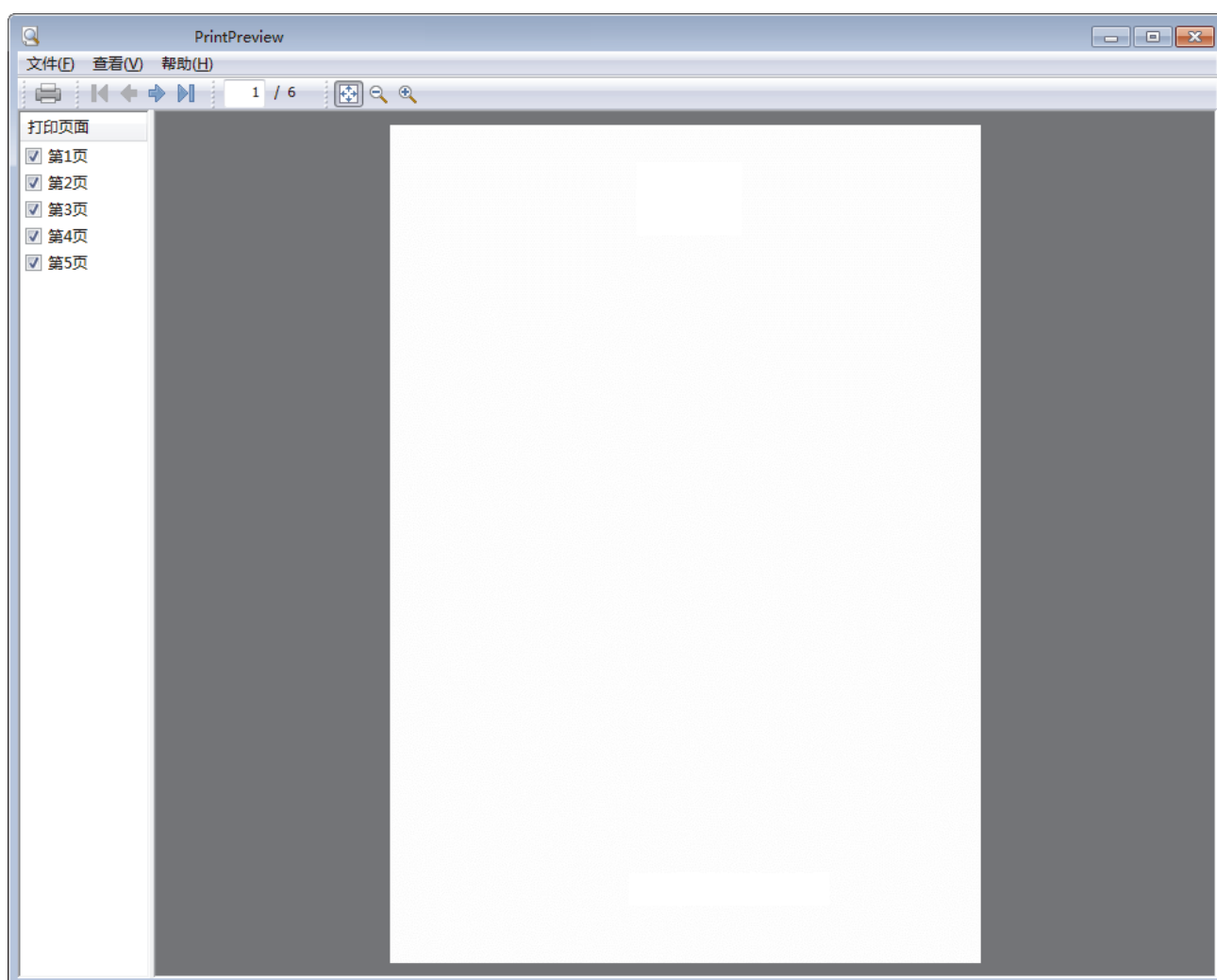

7. 从**打印页面**字段的列表中选择要打印的页面。
打印结果将显示在预览区域。默认情况下, 将选择所有页面。如果仅打印某些页面, 请清除不想打印的页面的复选框。



如果在打印机驱动程序中选择**双面打印/小册子打印**设置, 则无法选中**打印页面**复选框。

8. 点击**文件**, 然后点击**打印**开始打印。



相关信息

- [基本打印方法 \(Windows®\)](#)

更改纸张大小 (Windows®)

纸张大小选项提供各种标准纸张尺寸。

1. 在您的应用程序中选择打印命令。
2. 选择 **Githon LXXXX** (其中, XXXX 为型号名称), 然后点击打印属性或首选项按钮。
出现打印机驱动程序窗口。
3. 点击**纸张大小**下拉列表, 然后选择所需纸张大小。
4. 点击**确定**。
5. 完成打印操作。

✓ 相关信息

- [基本打印方法 \(Windows®\)](#)
 - [创建自定义纸张大小 \(Windows®\)](#)

相关主题:

- [打印问题](#)

创建自定义纸张大小 (Windows®)

1. 执行以下操作中的一项：

- (对于 Windows Server® 2008)

点击  (开始) > 控制面板 > 硬件和声音 > 打印机。

- (对于 Windows® 7 和 Windows Server® 2008 R2)

点击  (开始) > 设备和打印机。

- (对于 Windows® 8.1)

将鼠标移到桌面的右下角。显示菜单栏时，点击**设置**，然后点击**控制面板**。在**硬件和声音**类别中，点击**查看设备和打印机**。

- (对于 Windows® 10、Windows Server® 2016 和 Windows Server® 2019)

点击  > Windows 系统 > 控制面板。在**硬件和声音**类别中，点击**查看设备和打印机**。

- (对于 Windows Server® 2012)

将鼠标移到桌面的右下角。显示菜单栏时，点击**设置**，然后点击**控制面板**。在**硬件**类别中，点击**查看设备和打印机**。

- (对于 Windows Server® 2012 R2)

点击 **Start** 屏幕上的**控制面板**。在**硬件**类别中，点击**查看设备和打印机**。

2. 右击 **Githon LXXXX** 图标 (其中，XXXX 为型号名称)，然后选择**打印机属性**。如果出现打印机驱动程序选项，选择合适的打印机驱动程序。

3. 点击**常规**选项卡，然后点击**首选项...**按钮。

将出现打印机驱动程序对话框。



- 若要配置纸盒设置，请点击**设备设置**选项卡。
- 要更改打印机端口，点击**端口**选项卡。

4. 选择**基本**选项卡。

5. 点击**纸张大小**下拉列表，然后选择**用户自定义**。

6. 在**自定义纸张大小和名称**字段中输入新建自定义大小的名称。

7. 指定**宽度**和**高度**值。

8. 点击**保存**。

9. 点击**确定**。



10. 点击**确定**。

11. 关闭打印机属性对话框。

✓ 相关信息

- [更改纸张大小 \(Windows®\)](#)

更改打印方向 (纵向或横向) (Windows®)

纵向	横向
 A document page oriented vertically, showing a large letter 'A', a grid, and a bar chart.	 A document page oriented horizontally, showing a large letter 'A', a grid, and a bar chart.

1. 在您的应用程序中选择打印命令。
2. 选择 **Githon LXXXX** (其中, XXXX 为型号名称), 然后点击打印属性或首选项按钮。出现打印机驱动程序窗口。
3. 选择**基本**选项卡。
4. 点击**纵向**或**横向**选项设置打印输出的方向。



如果您的应用程序软件包含类似的布局功能, 至像建议您使用应用程序中的功能。

5. 点击**确定**。
6. 完成打印操作。



相关信息

- [基本打印方法 \(Windows®\)](#)

打印同一文档的多份副本 (Windows®)

1. 在您的应用程序中选择打印命令。
2. 选择 **Githon LXXXX** (其中, XXXX 为型号名称), 然后点击打印属性或首选项按钮。出现打印机驱动程序窗口。
3. 选择**基本**选项卡。
4. 在**份数**字段中输入所需份数 (1 ~ 999)。
5. 如有需要, 选中**逐份打印**复选框。

逐份打印

选中**逐份打印**复选框时, 将打印出一份完整副本, 然后根据您所选择的份数进行重复打印。如果未选中**逐份打印**复选框, 打印机将根据设定份数对每一页进行重复打印。

6. 如有需要, 更改其他打印机设置。
7. 点击**确定**。
8. 完成打印操作。

✓ 相关信息

- [基本打印方法 \(Windows®\)](#)

更改介质类型 (Windows®)

为获得最佳打印效果，应在驱动程序中选择正在打印的介质。设备会根据所选介质类型更改打印方式。

1. 在您的应用程序中选择打印命令。
2. 选择 **Githon LXXXX** (其中，XXXX 为型号名称)，然后点击打印属性或首选项按钮。
出现打印机驱动程序窗口。
3. 选择**基本**选项卡。
4. 点击**介质类型**下拉列表，然后选择您想使用的介质类型。

介质类型	纸张类型
普通纸	普通纸
薄纸	普通薄纸
厚纸	粗糙纸或特厚纸
特厚纸	如果您选择了 厚纸 且在打印时出现墨粉污迹，请选择此选项。
铜版纸	铜版纸
信封	信封
厚信封	如果您选择了 信封 选项，但墨粉不能正确地定影到信封上，请选择此选项。
薄信封	如果您选择了 信封 选项，但信封被弄皱，请选择此选项。
再生纸	再生纸
标签	标签

5. 点击**确定**。
6. 完成打印操作。

✓ 相关信息

- [基本打印方法 \(Windows®\)](#)

更改分辨率 (Windows®)

您可以选择打印分辨率。因为打印分辨率与速度相关，分辨率越高，打印文档所需的时间就越长。

1. 在您的应用程序中选择打印命令。
2. 选择 **Githon LXXXX** (其中, XXXX 为型号名称), 然后点击打印属性或首选项按钮。
出现打印机驱动程序窗口。
3. 选择**基本**选项卡。
4. 点击**分辨率**下拉列表, 然后点击您想使用的打印分辨率。
 - 300 dpi
 - 600 dpi
 - HQ 1200
5. 点击**确定**。
6. 完成打印操作。

✓ 相关信息

- [基本打印方法 \(Windows®\)](#)

相关主题:

- [打印问题](#)

更改打印设置 (Windows®)

打印设置选项用于选择打印分辨率。因为打印质量与速度相关，质量越高，打印文档所需的时间就越长。

1. 在您的应用程序中选择打印命令。
2. 选择 **Githon LXXXX** (其中，XXXX 为型号名称)，然后点击打印属性或首选项按钮。
出现打印机驱动程序窗口。
3. 选择**基本**选项卡。
4. 点击**打印设置**下拉列表，然后点击您想使用的打印设置。

选项	说明
图形	含图形文档的最佳打印模式。
文本	文本文档的最佳打印模式。
手动	您可以手动更改高级设置。

5. 若要更改亮度、对比度和其他设置等更多高级设置，选择**手动**，然后点击**手动设置...**。

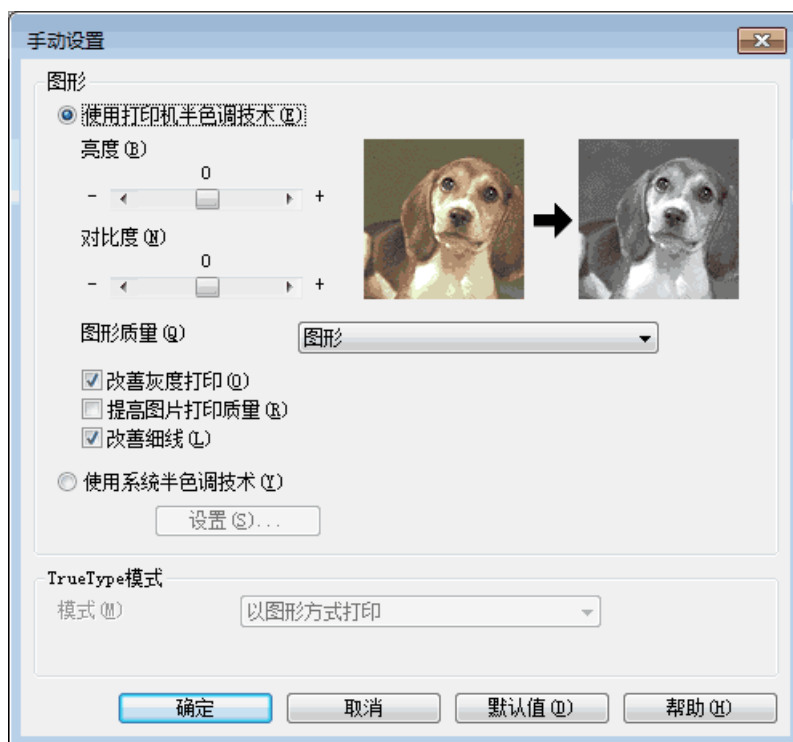

6. 点击**确定**。
7. 完成打印操作。

✓ 相关信息

- [基本打印方法 \(Windows®\)](#)

改进灰度打印

可提高阴影区域的图像质量。

1. 在您的应用程序中选择打印命令。
2. 选择 **Githon LXXXX** (其中, XXXX 为型号名称), 然后点击打印属性或首选项按钮。
出现打印机驱动程序窗口。
3. 选择**基本选项卡**。
4. 点击**打印设置**下拉列表, 选择**手动**, 然后点击**手动设置...**按钮。
5. 选中**改进灰度打印**复选框。
6. 点击**确定**返回到打印机驱动程序窗口。
7. 点击**确定**。
8. 完成打印操作。



相关信息

- [基本打印方法 \(Windows®\)](#)

提高图片打印质量 (Windows®)

如果打印出来的填色和图案与计算机屏幕上显示的不同，您可提高图片打印质量。

1. 在您的应用程序中选择打印命令。
2. 选择 **Githon LXXXX** (其中, XXXX 为型号名称), 然后点击打印属性或首选项按钮。
出现打印机驱动程序窗口。
3. 选择**基本**选项卡。
4. 点击**打印设置**下拉列表, 选择**手动**, 然后点击**手动设置...**按钮。
5. 选中**提高图片打印质量**复选框。
6. 点击**确定**返回到打印机驱动程序窗口。
7. 点击**确定**。
8. 完成打印操作。

✓ 相关信息

- [基本打印方法 \(Windows®\)](#)

改善细线 (Windows®)

使用此选项可改善细线的图像质量。

1. 在您的应用程序中选择打印命令。
2. 选择 **Githon LXXXX** (其中, XXXX 为型号名称), 然后点击打印属性或首选项按钮。
出现打印机驱动程序窗口。
3. 选择**基本**选项卡。
4. 点击**打印设置**下拉列表, 选择**手动**, 然后点击**手动设置...**按钮。
5. 确认已选中**改善细线**复选框。
6. 点击**确定**返回到打印机驱动程序窗口。
7. 点击**确定**。
8. 完成打印操作。

✓ 相关信息

- [基本打印方法 \(Windows®\)](#)

在单张纸上打印多个页面 (N 合 1) (Windows®)



1. 在您的应用程序中选择打印命令。
2. 选择 **Gitton LXXXX** (其中, XXXX 为型号名称), 然后点击打印属性或首选项按钮。出现打印机驱动程序窗口。
3. 选择**基本**选项卡。
4. 点击**纵向**或**横向**选项设置打印输出的方向。



如果您的应用程序软件包含类似的布局功能, 至像建议您使用应用程序中的功能。

5. 点击**多页**下拉列表, 然后选择**每页 2 版**、**每页 4 版**、**每页 9 版**、**每页 16 版**或**每页 25 版**选项。
6. 点击**页序**下拉列表, 然后选择所需页序。
7. 点击**边框线**下拉列表, 然后选择所需边框线类型。
8. 如有需要, 更改其他打印机设置。
9. 点击**确定**。
10. 完成打印操作。



相关信息

- [基本打印方法 \(Windows®\)](#)

打印海报 (Windows®)

放大打印尺寸，以海报模式打印文档。

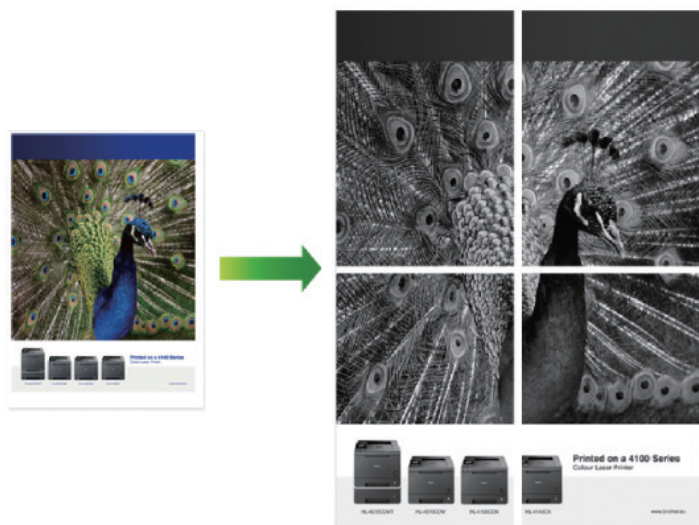

1. 在您的应用程序中选择打印命令。
2. 选择 **Githon LXXXX** (其中, XXXX 为型号名称), 然后点击打印属性或首选项按钮。出现打印机驱动程序窗口。
3. 选择**基本**选项卡。
4. 点击**多页**下拉列表, 然后选择 **2x2 页 1 版**、**3x3 页 1 版**、**4x4 页 1 版**或 **5x5 页 1 版**选项。
5. 如有需要, 选中**打印裁切线**复选框。

打印裁切线

在可打印区域周围添加细裁切线, 有助于轻松裁切。

6. 如有需要, 更改其他打印机设置。
7. 点击**确定**。
8. 完成打印操作。

✓ 相关信息

- [基本打印方法 \(Windows®\)](#)

双面打印 (Windows®)

相关型号: L3070D/L3070DN/L3075DN/L3078DN

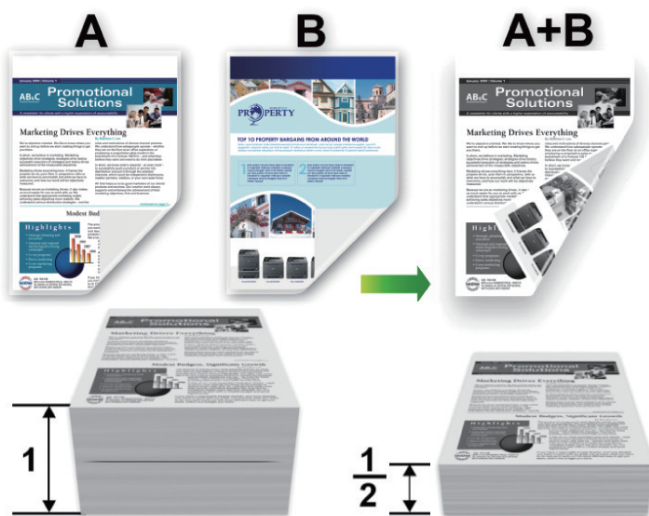

- 使用自动双面打印功能时，选择 A4 尺寸的纸张。
- 确保后盖已合上。
- 如果纸张卷曲，请将其抚平后放回到纸盒中。
- 请使用普通纸或薄纸，切勿使用铜版纸。
- 如果纸张过薄，可能会导致皱褶。
- 当您使用手动双面打印功能时，可能会出现卡纸或打印质量不理想。

1. 在您的应用程序中选择打印命令。
2. 选择 **Githon LXXXX** (其中, XXXX 为型号名称), 然后点击打印属性或首选项按钮。出现打印机驱动程序窗口。
3. 选择**基本**选项卡。
4. 点击**纵向**或**横向**选项设置打印输出的方向。







如果您的应用程序软件包含类似的布局功能，至像建议您使用应用程序中的功能。

5. 点击**双面打印/小册子打印**下拉列表，然后选择**双面打印**或**双面打印 (手动)**选项。

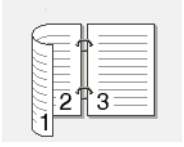
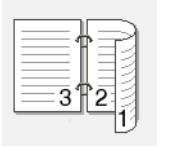
选项	说明
双面打印	自动在纸张两面打印。
双面打印 (手动)	设备先在纸张的一面打印好全部偶数页。然后，打印机驱动程序 (弹出信息) 提醒您重新放入纸张。

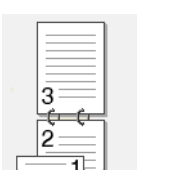
6. 点击**双面打印设置**按钮。
7. 从**双面打印类型**菜单中选择以下选项中的一项。
选择双面打印时，每个方向有四种双面装订方向。

纵向选项	说明
长边（左）	
长边（右）	
短边（上）	
短边（下）	

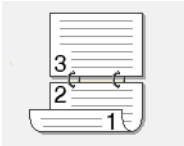
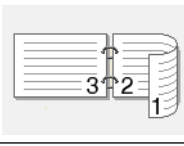
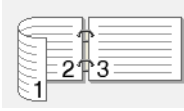
横向选项	说明
长边（上）	
长边（下）	
短边（右）	
短边（左）	

8. 如有需要，更改其他打印机设置。
9. 要以英寸或毫米为单位指定装订偏移量，选中**装订偏移量**复选框。
10. 点击**确定**。
11. 执行以下操作中的一项：
 - 对于自动双面打印，再次点击**确定**，完成打印操作。
 - 对于手动双面打印，再次点击**确定**，然后遵循屏幕提示进行操作。

如果纸张进纸不正确，可能会使纸张卷曲。请取出纸张，将其抚平后放回到纸盒中。



相关信息

- [基本打印方法 \(Windows®\)](#)

打印小册子 (Windows®)

相关型号: L3070D/L3070DN/L3075DN/L3078DN

使用双面打印功能制作小册子时, 请使用此选项。 它会按照正确的页码排列文档页面, 您无需改变打印页面顺序, 只要对折已打印的页面即可按数字顺序阅读小册子页面。

- 使用自动双面打印功能时, 选择 A4 尺寸的纸张。
- 确保后盖已合上。
- 如果纸张卷曲, 请将其抚平后放回到纸盒中。
- 请使用普通纸或薄纸, 切勿使用铜版纸。
- 如果纸张过薄, 可能会导致皱褶。
- 当您使用手动双面打印功能时, 可能会出现卡纸或打印质量不理想。

1. 在您的应用程序中选择打印命令。
2. 选择 **Giton LXXXX** (其中, XXXX 为型号名称), 然后点击打印属性或首选项按钮。出现打印机驱动程序窗口。
3. 选择**基本**选项卡。
4. 点击**纵向**或**横向**选项设置打印输出的方向。



如果您的应用程序软件包含类似的布局功能, 至像建议您使用应用程序中的功能。

5. 点击**双面打印/小册子打印**下拉列表, 然后选择**小册子打印**或**小册子打印 (手动)**选项。

选项	说明
小册子打印	自动打印成小册子。
小册子打印 (手动)	手动打印成小册子。

6. 点击**双面打印设置**按钮。
7. 从**双面打印类型**菜单中选择以下选项中的一项。
每个方向有两种双面装订方向:

纵向选项 说明

左侧装订

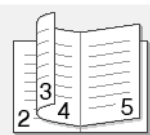

右侧装订

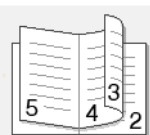

横向选项 说明

顶部装订

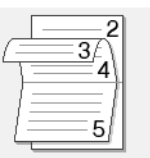

横向选项	说明
------	----

底部装订	
------	---

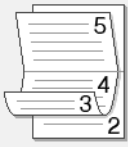

8. 从小册子打印方式菜单中选择以下选项中的一项。

选项	说明
----	----

一册输出	所有页面都将以小册子格式打印（每张纸四页、每面两页）。将打印的页面对折，制作成小册子。
------	---



拆分为多册输出	此选项可将整本小册子打印成较小的单个小册子集，也无需改变打印的页面顺序，只要对折已打印的小册子集即可。您可以指定各个小册子集的页数（1 ~ 15）。对折页数较多的小册子时，此选项非常有用。
---------	--



9. 要以英寸或毫米为单位指定装订偏移量，选中**装订偏移量**复选框。

10. 如有需要，更改其他打印机设置。

11. 点击**确定**。

12. 执行以下操作中的一项：

- 对于自动小册子打印，再次点击**确定**，完成打印操作。
- 对于手动小册子打印，再次点击**确定**，然后遵循屏幕提示进行操作。

✓ 相关信息

- [基本打印方法 \(Windows®\)](#)

更改纸张来源 (Windows®)

选择符合打印条件或意图的纸张来源设置。

1. 在您的应用程序中选择打印命令。
2. 选择 **Githon LXXXX** (其中, XXXX 为型号名称), 然后点击打印属性或首选项按钮。
出现打印机驱动程序窗口。
3. 选择**基本**选项卡。
4. 点击**首页**和**其它页面**下拉列表, 从每个列表中选择所需纸盒。

选项	说明
自动选择	如果设备上配置的纸张类型和纸张大小与打印机驱动程序设置匹配, 则设备将自动选择要使用的纸盒。必须在设备上正确配置每个纸盒的纸张大小和纸张类型。
纸盒 1	设备在打印时将仅使用纸盒 #1。
手动	设备在打印时将仅使用手动进纸槽。



可分别指定打印文档第一页时和打印第二页及其后续页面时要使用的纸盒。

5. 点击**确定**。
6. 完成打印操作。



相关信息

- [基本打印方法 \(Windows®\)](#)

高级打印方法 (Windows®)

- 在省墨模式下打印 (Windows®)
- 缩放打印 (Windows®)
- 反转打印 (Windows®)
- 在文档中打印水印 (Windows®)
- 在文档中打印日期、时间和计算机登录用户名 (页眉页脚打印) (Windows®)
- 调节打印浓度 (Windows®)
- 减少纸张卷曲 (Windows®)
- 改善墨粉定影 (Windows®)
- 跳过空白页 (Windows®)
- 以黑色打印文本 (Windows®)
- 保存打印数据的存档文件 (Windows®)

在省墨模式下打印 (Windows®)

此功能使用更少量的墨粉打印文档，因此可节省墨粉；打印效果较浅，但仍可读。

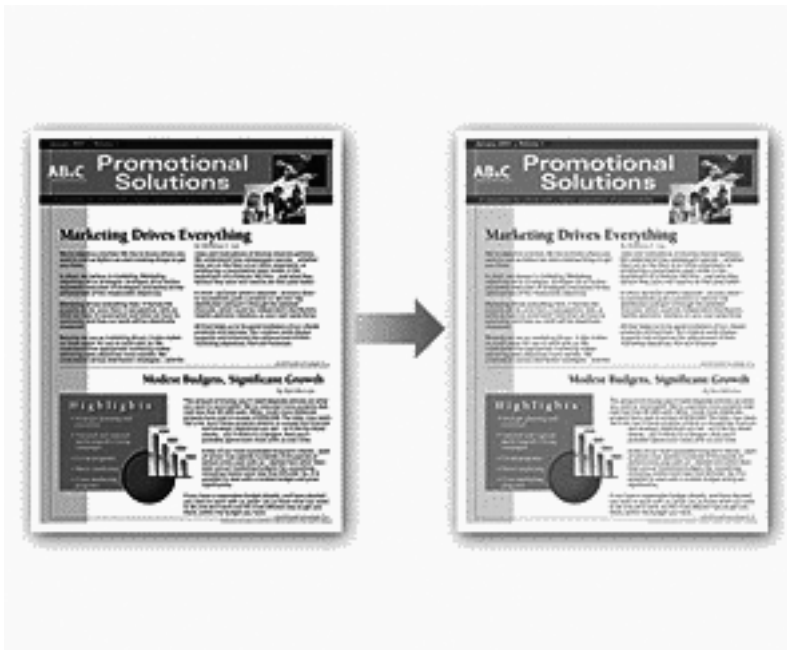

至像不建议您在省墨模式下打印照片或灰度图像。

1. 在您的应用程序中选择打印命令。
2. 选择 **Githon LXXXX** (其中, XXXX 为型号名称), 然后点击打印属性或首选项按钮。出现打印机驱动程序窗口。
3. 点击**高级选项卡**。
4. 选中**省墨模式**复选框。
5. 如有需要, 更改其他打印机设置。
6. 点击**确定**。
7. 完成打印操作。



相关信息

- [高级打印方法 \(Windows®\)](#)

缩放打印 (Windows®)

此选项用于放大或缩小文档页面，以适应打印纸张大小。

1. 在您的应用程序中选择打印命令。
2. 选择 **Githon LXXXX** (其中, XXXX 为型号名称), 然后点击打印属性或首选项按钮。
出现打印机驱动程序窗口。
3. 点击**高级**选项卡。
4. 执行以下操作中的一项:
 - 选择**调整至纸张大小**选项根据打印纸张大小缩放文档, 然后从下拉列表中选择纸张大小。
 - 选择**任意缩放**选项手动放大或缩小文档的页面大小, 然后在相应字段中输入一个数值。
5. 如有需要, 更改其他打印机设置。
6. 点击**确定**。
7. 完成打印操作。

✓ 相关信息

- [高级打印方法 \(Windows®\)](#)

反转打印 (Windows®)

使用此设置，可将打印的图像旋转 180 度。



1. 在您的应用程序中选择打印命令。
2. 选择 **Githon LXXXX** (其中, XXXX 为型号名称), 然后点击打印属性或首选项按钮。出现打印机驱动程序窗口。
3. 点击**高级选项卡**。
4. 选中**反转打印**复选框。
5. 如有需要, 更改其他打印机设置。
6. 点击**确定**。
7. 完成打印操作。

✓ 相关信息

- [高级打印方法 \(Windows®\)](#)

在文档中打印水印 (Windows®)

将标识或文本作为水印打印到文档中。选择预设水印，添加新水印或使用自己创建的图像文件。

1. 在您的应用程序中选择打印命令。
2. 选择 **Githon LXXXX** (其中, XXXX 为型号名称), 然后点击打印属性或首选项按钮。
出现打印机驱动程序窗口。
3. 点击**高级选项卡**。
4. 选中**使用水印**复选框, 然后点击**设置**按钮。

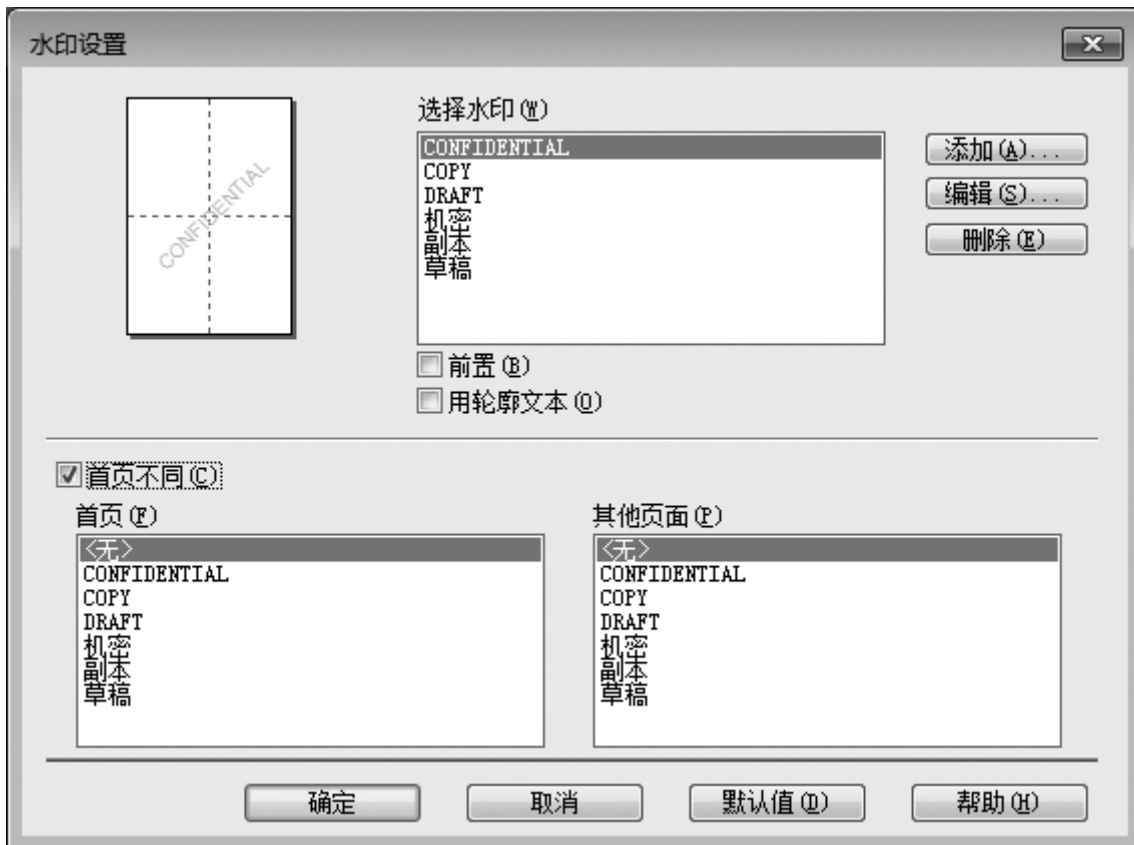

5. 从**选择水印**列表中选择您想使用的水印, 或创建一个新水印。
 - 要创建新水印, 点击**添加**。
 - a. 在**水印类型**字段中选择**使用文本**或**使用图像文件**选项。
 - b. 在**标题**字段中输入水印的标题。
 - c. 若选择**使用文本**选项:
 - 选择您的**文本、字体、字型、大小和浓度**选项。
 - d. 若选择**使用图像文件**选项:
 - 在**文件**字段中输入图像的文件名和位置, 或点击**浏览**按钮导航到所需文件。
 - 选择图像后, 可缩放图像尺寸。
 - e. 要改变水印在页面上的位置, 在**位置**字段中进行调整。
 - 要修改现有水印, 选择要修改的水印, 然后点击**设置**按钮。

前置

此选项会将水印覆盖打印在您的打印文档上。

用轮廓文本

选中**用轮廓文本**复选框将仅打印水印的轮廓。仅当使用文本水印时, 此功能可用。

首页不同

用于选择水印的打印位置。 可将水印打印在所有页面、仅首页或除首页之外的所有页面上。

6. 点击**确定**。
7. 如有需要，更改其他打印机设置。
8. 点击**确定**。
9. 完成打印操作。

相关信息

- [高级打印方法 \(Windows®\)](#)
-

在文档中打印日期、时间和计算机登录用户名 (页眉页脚打印) (Windows®)

1. 在您的应用程序中选择打印命令。
2. 选择 **Githon LXXXX** (其中, XXXX 为型号名称), 然后点击打印属性或首选项按钮。出现打印机驱动程序窗口。
3. 点击高级选项卡。
4. 选中**页眉页脚打印**复选框, 然后点击**设置**按钮。



5. 从以下设置中选择所需选项: **格式、位置、字体和背景**。

ID 打印

使用以下任一方法选择计算机登录用户名或自定义文本作为页眉或页脚:

- 选择**登录用户名**选项打印计算机登录用户名。
- 选择**自定义**选项打印您在**自定义**字段中输入的文本。

6. 点击**确定**返回到打印机驱动程序窗口。
7. 如有需要, 更改其他打印机设置。
8. 点击**确定**。
9. 完成打印操作。

✓ 相关信息

- [高级打印方法 \(Windows®\)](#)

调节打印浓度 (Windows®)

您可以增加或降低打印浓度。

1. 在您的应用程序中选择打印命令。
2. 选择 **Githon LXXXX** (其中, XXXX 为型号名称), 然后点击打印属性或首选项按钮。
出现打印机驱动程序窗口。
3. 点击**高级选项卡**。
4. 点击**其他打印选项按钮**。
5. 选择**浓度调整**。
6. 清除**打印机默认值复选框**。
7. 若要增加或降低打印浓度, 向右或向左拖动滑块。
8. 点击**确定**返回到打印机驱动程序窗口。
9. 点击**确定**。
10. 完成打印操作。



相关信息

- [高级打印方法 \(Windows®\)](#)

减少纸张卷曲 (Windows®)



如果您仅打印几页文档，则无需选择此项设置。如果纸张过度卷曲，我们建议您将打印机驱动程序中的**介质类型**设置更改为**薄纸**或**薄信封**设置。



此设置会降低设备定影过程的温度，从而减少纸张卷曲。

1. 在您的应用程序中选择打印命令。
2. 选择 **Githon LXXXX** (其中，XXXX 为型号名称)，然后点击打印属性或首选项按钮。出现打印机驱动程序窗口。
3. 点击**高级选项卡**。
4. 点击**其他打印选项按钮**。
5. 从**打印机功能列表**中选择**改善输出效果**选项。
6. 选择**减少纸张卷曲**单选按钮。
7. 点击**确定**返回到打印机驱动程序窗口。
8. 点击**确定**。
9. 完成打印操作。



相关信息

- [高级打印方法 \(Windows®\)](#)

改善墨粉定影 (Windows®)



此设置会升高设备定影过程的温度，从而改善墨粉对纸张的粘附力。

1. 在您的应用程序中选择打印命令。
2. 选择 **Githon LXXXX** (其中, XXXX 为型号名称), 然后点击打印属性或首选项按钮。出现打印机驱动程序窗口。
3. 点击**高级**选项卡。
4. 点击**其他打印选项**按钮。
5. 从**打印机功能**列表中选择**改善输出效果**选项。
6. 选择**改善墨粉定影**单选按钮。
7. 点击**确定**返回到打印机驱动程序窗口。
8. 点击**确定**。
9. 完成打印操作。

如果此选项不足以改进定影效果, 请将打印机驱动程序中的**介质类型**设置更改为**厚纸**或**厚信封**设置。



相关信息

- [高级打印方法 \(Windows®\)](#)

跳过空白页 (Windows®)

使用此选项时，打印机驱动程序会自动检测空白页并在打印时跳过空白页。

如果以下设置可用，此选项无效。

- 使用水印
- 页眉页脚打印
- 多页下拉列表中的每页 N 版或 NxN 页 1 版
- 双面打印 (手动)、小册子打印、小册子打印 (手动) 和装订偏移量。

1. 在您的应用程序中选择打印命令。
2. 选择 **Githon LXXXX** (其中, XXXX 为型号名称), 然后点击打印属性或首选项按钮。
出现打印机驱动程序窗口。
3. 点击高级选项卡。
4. 点击其他打印选项按钮。
5. 从打印机功能列表中选择**跳过空白页**选项。
6. 选中**跳过空白页**复选框。
7. 点击**确定**返回到打印机驱动程序窗口。
8. 点击**确定**。
9. 完成打印操作。

✓ 相关信息

- [高级打印方法 \(Windows®\)](#)

以黑色打印文本 (Windows®)

若要以黑色打印彩色文本，请使用此选项。



以黑色打印文本选项可能不适用于某些数据。

1. 在您的应用程序中选择打印命令。
2. 选择 **Githon LXXXX** (其中, XXXX 为型号名称), 然后点击打印属性或首选项按钮。出现打印机驱动程序窗口。
3. 点击**高级选项卡**。
4. 点击**其他打印选项**按钮。
5. 从**打印机功能**列表中选择**以黑色打印文本**选项。
6. 选中**以黑色打印文本**复选框。
7. 点击**确定**返回到打印机驱动程序窗口。
8. 点击**确定**。
9. 完成打印操作。



相关信息

- [高级打印方法 \(Windows®\)](#)

保存打印数据的存档文件 (Windows®)

打印数据可作为 PDF 文件保存至计算机。

1. 在您的应用程序中选择打印命令。
2. 选择 **Githon LXXXX** (其中, XXXX 为型号名称), 然后点击打印属性或首选项按钮。出现打印机驱动程序窗口。
3. 点击**高级选项卡**。
4. 点击**其他打印选项**按钮。
5. 从**打印机功能**列表中选择**打印存档**选项。

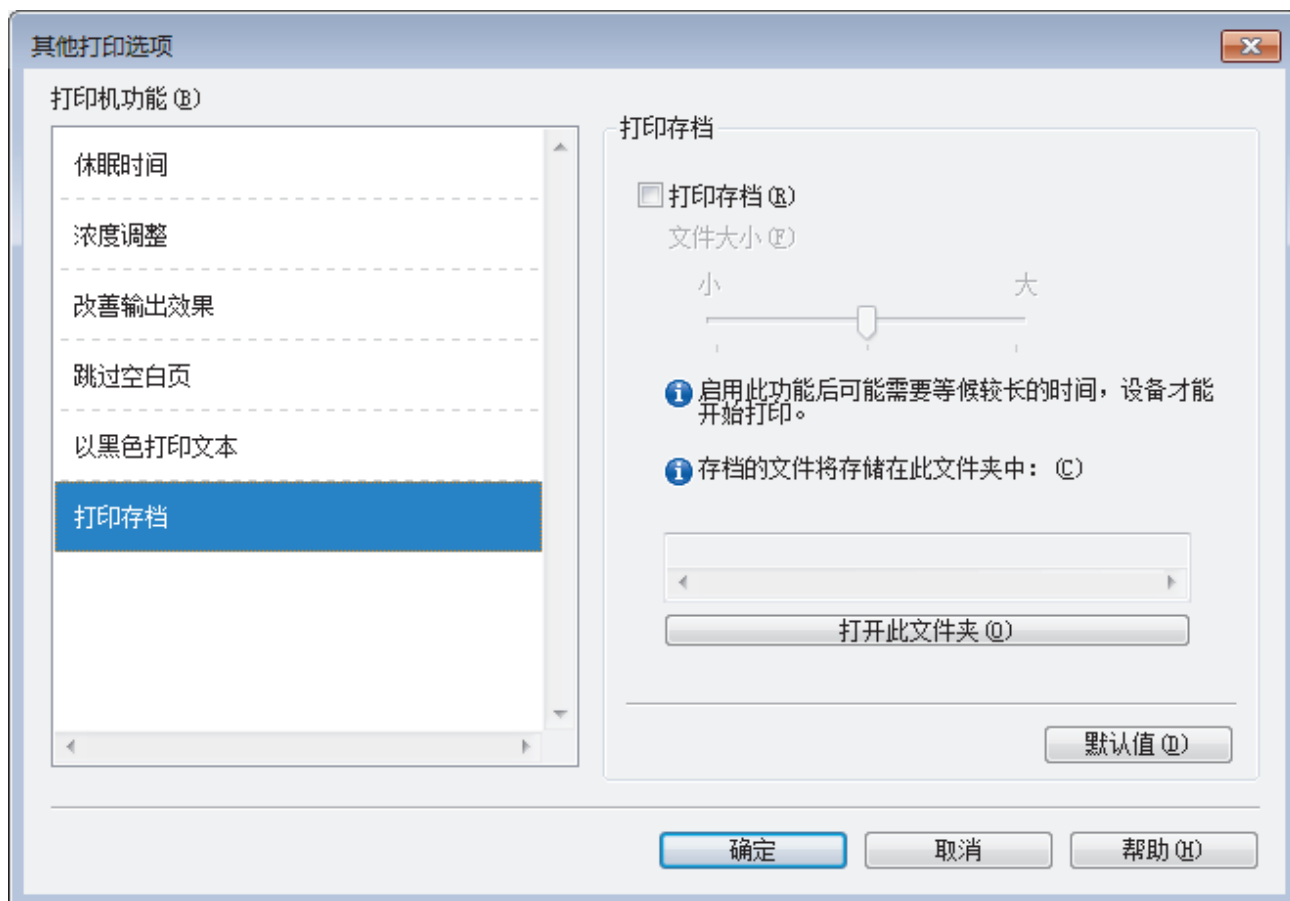

6. 选中**打印存档**复选框。
7. 左右拖动**文件大小**滑块可更改文件大小。分辨率根据文件大小设置。
8. 点击**确定**返回到打印机驱动程序窗口。
9. 点击**确定**。
10. 完成打印操作。设备打印数据并将存档文件保存至您的计算机。

✓ 相关信息

- [高级打印方法 \(Windows®\)](#)

选择快捷设置 (Windows®)

快捷设置为预设值，可使您快速访问常用打印配置。

1. 在您的应用程序中选择打印命令。
2. 选择 **Githon LXXXX** (其中，XXXX 为型号名称)，然后点击打印属性或首选项按钮。
出现打印机驱动程序窗口。
3. 点击**快捷设置**选项卡。



4. 从快捷设置列表中选择所需配置文件。
快捷设置显示在打印机驱动程序窗口的左侧。
5. 执行以下操作中的一项：
 - 如果设置适用于您的打印作业，请点击**确定**。
 - 若要更改设置，请返回到**基本**或**高级**选项卡，更改设置，然后点击**确定**。

✓ 相关信息

- 从计算机打印 (Windows®)
 - 添加快捷设置
 - 删除快捷设置

添加快捷设置

可添加最多 20 个包含自定义设置的新快捷设置。

1. 在您的应用程序中选择打印命令。
2. 选择 **Githon LXXXX** (其中, XXXX 为型号名称), 然后点击打印属性或首选项按钮。
出现打印机驱动程序窗口。
3. 点击**基本**选项卡和**高级**选项卡, 然后为新快捷设置配置所需打印设置。
4. 点击**快捷设置**选项卡。
5. 点击**添加快捷设置**。
将显示**添加快捷设置**对话框。
6. 在**名称**字段中输入新快捷设置的名称。
7. 从图标列表中选择您想用于表示此快捷设置的图标。
8. 点击**确定**。

新快捷设置的名称将添加到**快捷设置**选项卡中的列表中。

✓ 相关信息

- [选择快捷设置 \(Windows®\)](#)

删除快捷设置

1. 在您的应用程序中选择打印命令。
2. 选择 **Githon LXXXX** (其中, XXXX 为型号名称), 然后点击打印属性或首选项按钮。
出现打印机驱动程序窗口。
3. 点击**快捷设置**选项卡。
4. 点击**删除快捷设置**。
将显示**删除快捷设置**对话框。
5. 选择您想删除的快捷设置。
6. 点击**删除**。
7. 点击**是**。
8. 点击**关闭**。



相关信息

- [选择快捷设置 \(Windows®\)](#)

更改默认打印设置 (Windows®)

使用某程序更改打印设置时，所做更改仅适用于当前正在使用该程序打印的项目。要选择适用于所有 Windows® 程序的打印设置，请执行以下步骤更改默认打印设置。

1. 执行以下操作中的一项：

- (对于 Windows Server® 2008)

单击  (开始) > 控制面板 > 硬件和声音 > 打印机。

- (对于 Windows® 7 和 Windows Server® 2008 R2)

单击  (开始) > 设备和打印机。

- (对于 Windows® 8.1)

将鼠标移到桌面的右下角。显示菜单栏时，单击**设置**，然后单击**控制面板**。在**硬件和声音**类别中，单击**查看设备和打印机**。

- (对于 Windows® 10、Windows Server® 2016 和 Windows Server® 2019)

单击  > Windows 系统 > 控制面板。在**硬件和声音**类别中，单击**查看设备和打印机**。

- (对于 Windows Server® 2012)

将鼠标移到桌面的右下角。显示菜单栏时，单击**设置**，然后单击**控制面板**。在**硬件**类别中，单击**查看设备和打印机**。

- (对于 Windows Server® 2012 R2)

单击 **Start** 屏幕上的**控制面板**。在**硬件**类别中，单击**查看设备和打印机**。

2. 右击 **Githon LXXXX** 图标 (其中，XXXX 为型号名称)，然后选择**打印机属性**。如果出现打印机驱动程序选项，选择合适的打印机驱动程序。

3. 单击**常规**选项卡，然后单击**首选项...**按钮。

将出现打印机驱动程序对话框。



- 若要配置纸盒设置，请点击**设备设置**选项卡。
- 要更改打印机端口，请点击**端口**选项卡。

4. 选择要用作所有 Windows® 程序默认设置的打印设置。

5. 单击**确定**。

6. 关闭打印机属性对话框。







相关信息

- [从计算机打印 \(Windows®\)](#)

在计算机上监控设备状态 (Windows®)

状态监视器实用程序是一种可配置软件工具，用于监控一台或多台设备的状态，便于您即时获取错误通知。

- 如果安装过程中选中了**在开机时启动状态监视器**复选框，任务栏中将显示  按钮或**状态监视器**图标。
- 若要在任务栏中显示**状态监视器**图标，点击  按钮。  (**状态监视器**) 图标将显示在小窗口中。此时，请将  图标拖放到任务栏中。



执行以下操作中的一项：

- 双击任务栏中的  图标。
- (Windows® 7、Windows Server® 2008 和 Windows Server® 2008 R2)
点击  (**开始**) > **所有程序** > **Githon** > **Githon Utilities**。
点击下拉列表，然后选择本设备的型号名称（如果尚未选择）。点击左侧导航栏中的**工具**，然后点击**状态监视器**。
- (Windows Server® 2012)
点击  (**Githon Utilities**)，然后点击下拉列表并选择本设备的型号名称（如果尚未选择）。点击左侧导航栏中的**工具**，然后点击**状态监视器**。
- (Windows® 8.1 和 Windows Server® 2012 R2)
将鼠标移到**开始**屏幕的左下角，点击 （如果您使用的是触摸屏设备，从**开始**屏幕底部向上滑动以显示**应用**屏幕）。显示**应用**屏幕时，轻触或点击  (**Githon Utilities**)。
- (Windows® 10、Windows Server® 2016 和 Windows Server® 2019)
点击  > **Githon** > **Githon Utilities**。
点击下拉列表，然后选择本设备的型号名称（如果尚未选择）。点击左侧导航栏中的**工具**，然后点击**状态监视器**。

✓ 相关信息

- [从计算机打印 \(Windows®\)](#)

相关主题：

- [打印问题](#)

从计算机打印 (Macintosh)

- [打印文档 \(Macintosh\)](#)
- [设置打印选项 \(Macintosh\)](#)

打印文档 (Macintosh)

1. 确保您在纸盒中装入了正确尺寸的纸张。
2. 在 Apple TextEdit 等应用程序中，点击**文件**菜单，然后选择**打印**。
3. 选择 **Githon LXXXX** (其中，XXXX 为型号名称)。



如需设定更多页面设置选项，请点击**显示详细信息**按钮。

4. 在**份数**字段中输入所需份数。
5. 点击**纸张大小**弹出菜单，然后选择所需纸张大小。
6. 根据您需要的文档打印方式，选择相应的**打印方向**选项。
7. 点击应用程序弹出菜单，然后选择**打印设置**。
出现**打印设置**选项。
8. 点击**介质类型**弹出菜单，然后选择正在使用的纸张类型。
9. 如有需要，更改其他打印机设置。
10. 点击**打印**。



相关信息

- [从计算机打印 \(Macintosh\)](#)

相关主题：

- [设置打印选项 \(Macintosh\)](#)

设置打印选项 (Macintosh)

- 在省墨模式下打印 (Macintosh)
- 打印同一文档的多份副本 (Macintosh)
- 双面打印 (Macintosh)
- 更改纸张大小 (Macintosh)
- 更改打印方向 (纵向或横向) (Macintosh)
- 在单张纸上打印多个页面 (每页 N 版) (Macintosh)
- 反转打印 (Macintosh)
- 水平翻转 (Macintosh)
- 缩放打印 (Macintosh)
- 更改介质类型 (Macintosh)
- 更改分辨率 (Macintosh)
- 缩小或放大文档布局 (Macintosh)
- 更改纸张来源 (Macintosh)
- 更改图形质量 (Macintosh)
- 减少纸张卷曲 (Macintosh)
- 改进墨粉定影 (Macintosh)
- 调节打印浓度 (Macintosh)
- 跳过空白页 (Macintosh)

在省墨模式下打印 (Macintosh)

此功能使用更少量的墨粉打印文档，因此可节省墨粉；打印效果较浅，但仍可读。

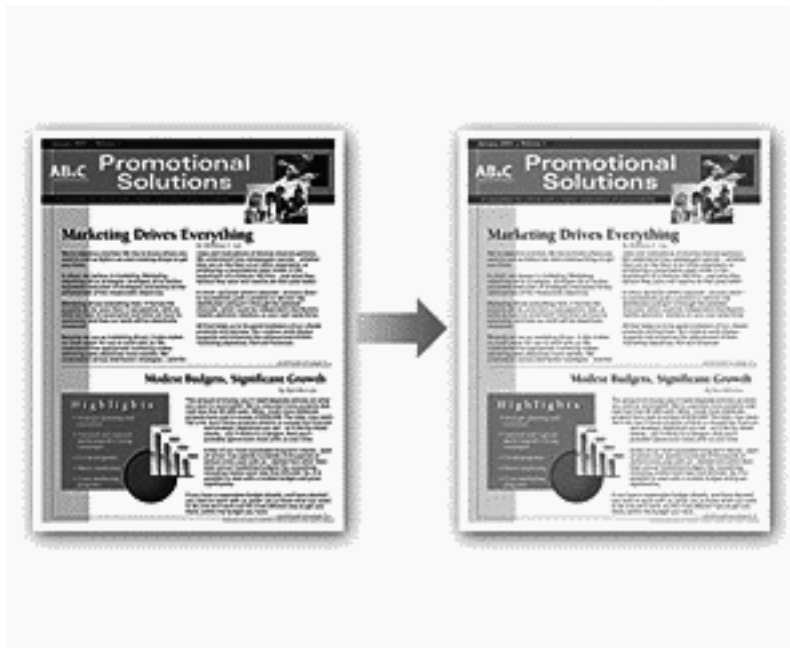

至像不建议您在省墨模式下打印照片或灰度图像。

1. 在 Apple TextEdit 等应用程序中，点击**文件**菜单，然后选择**打印**。
2. 选择 **Githon LXXXX** (其中，XXXX 为型号名称)。



如需设定更多页面设置选项，请点击**显示详细信息**按钮。

3. 点击应用程序弹出菜单，然后选择**打印设置**。
出现**打印设置**选项。
4. 点击**高级打印设置**列表。
5. 点击**省墨模式**。
6. 选中**省墨模式**复选框。
7. 如有需要，更改其他打印机设置。
8. 点击**打印**。



相关信息

- [设置打印选项 \(Macintosh\)](#)

打印同一文档的多份副本 (Macintosh)

1. 在 Apple TextEdit 等应用程序中，点击**文件**菜单，然后选择**打印**。
2. 选择 **Githon LXXXX** (其中，XXXX 为型号名称)。



如需设定更多页面设置选项，请点击**显示详细信息**按钮。

3. 在**份数**字段中输入所需份数。
4. 点击应用程序弹出菜单，然后选择**纸张处理**。
出现**纸张处理**选项。
5. 如有需要，选中**逐份打印页面**复选框。

逐份打印页面

选中**逐份打印页面**复选框时，将打印出一份完整副本，然后根据您所选择的份数进行重复打印。如果未选中**逐份打印页面**复选框，打印机将根据设定份数对每一页进行重复打印。

6. 如有需要，更改其他打印机设置。
7. 点击**打印**。



相关信息

- [设置打印选项 \(Macintosh\)](#)

双面打印 (Macintosh)

相关型号: L3070D/L3070DN/L3075DN/L3078DN

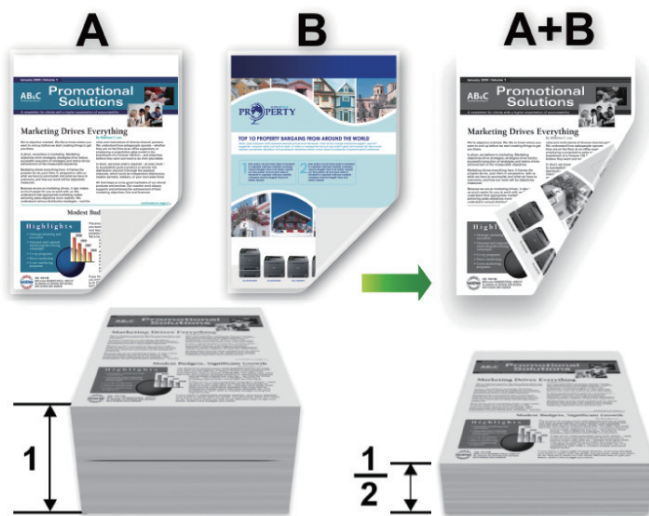

- 使用自动双面打印功能时，选择 A4 尺寸的纸张。
- 确保后盖已合上。
- 如果纸张卷曲，请将其抚平后放回到纸盒中。
- 请使用普通纸或薄纸，切勿使用铜版纸。
- 如果纸张过薄，可能会导致皱褶。
- 当您使用手动双面打印功能时，可能会出现卡纸或打印质量不理想。

1. 在 Apple TextEdit 等应用程序中，点击**文件**菜单，然后选择**打印**。
2. 选择 **Githon LXXXX** (其中，XXXX 为型号名称)。



如需设定更多页面设置选项，请点击**显示详细信息**按钮。

3. 根据您需要的文档打印方式，选择相应的**打印方向**选项。
4. 若要进行自动双面打印，请执行以下操作：
 - a. 点击应用程序弹出菜单，然后选择**布局**。
出现**布局**设置选项。
 - b. 在**双面打印**部分，选择**短边装订**或**长边装订**选项。
 - c. 如有需要，更改其他打印机设置。
 - d. 点击**打印**。
5. 若要进行手动双面打印，请执行以下操作：
 - a. 点击应用程序弹出菜单，然后选择**纸张处理**。
出现**纸张处理**选项。
 - b. 在**打印页数**弹出菜单中，选择**仅偶数页**。
 - c. 如有需要，更改其他打印设置。
 - d. 点击**打印**按钮。
 - e. 待设备打印完偶数页面后，从出纸托板中取出打印的页面。
 - f. 确保纸张平整，以空白面朝下的方式放回纸盒。
 - g. 重复步骤 1 ~ 3，选择打印偶数页时使用的相同打印机和设置。

-
- h. 点击应用程序弹出菜单，然后选择**纸张处理**。出现**纸张处理**选项。
 - i. 在**打印页数**弹出菜单中，选择**仅奇数页**。
 - j. 点击**打印**。



相关信息

- [设置打印选项 \(Macintosh\)](#)
-

更改纸张大小 (Macintosh)

纸张大小选项中包括各种标准纸张尺寸。

1. 在 Apple TextEdit 等应用程序中，点击**文件**菜单，然后选择**打印**。
2. 选择 **Githon LXXXX** (其中，XXXX 为型号名称)。



如需设定更多页面设置选项，请点击**显示详细信息**按钮。

3. 点击**纸张大小**弹出菜单，然后选择所需纸张大小。
4. 如有需要，更改其他打印机设置。
5. 点击**打印**。



相关信息

- [设置打印选项 \(Macintosh\)](#)
 - [创建自定义尺寸 \(Macintosh\)](#)

相关主题：

- [打印问题](#)



创建自定义尺寸 (Macintosh)

1. 点击**纸张大小**弹出菜单，然后选择**管理自定义大小...**。
2. 点击 。
3. 输入当前自定义尺寸的名称。
4. 在**纸张大小**和**不可打印的区域**字段中分别输入尺寸和边距值。
5. 点击**好**。

相关信息

- [更改纸张大小 \(Macintosh\)](#)

更改打印方向 (纵向或横向) (Macintosh)

纵向	横向
 A preview of a document page oriented vertically. It features a large letter 'A' at the top left, followed by several lines of text. Below the text is a table with multiple columns and rows. At the bottom, there is a bar chart and a small landscape image.	 A preview of a document page oriented horizontally. It features a large letter 'A' at the top left, followed by several lines of text. Below the text is a bar chart and a small landscape image.

1. 在 Apple TextEdit 等应用程序中，点击**文件**菜单，然后选择**打印**。
2. 选择 **Githon LXXXX** (其中，XXXX 为型号名称)。

 如需设定更多页面设置选项，请点击**显示详细信息**按钮。

3. 根据您需要的文档打印方式，选择相应的**打印方向**选项。
4. 如有需要，更改其他打印机设置。
5. 点击**打印**。

相关信息

- [设置打印选项 \(Macintosh\)](#)

在单张纸上打印多个页面 (每页 N 版) (Macintosh)



1. 在 Apple TextEdit 等应用程序中，点击**文件**菜单，然后选择**打印**。
2. 选择 **Githon LXXXX** (其中，XXXX 为型号名称)。



如需设定更多页面设置选项，请点击**显示详细信息**按钮。

3. 点击应用程序弹出菜单，然后选择**布局**。
出现**布局**设置选项。
4. 点击**每张页数**弹出菜单，然后选择每张纸上要打印的页数。
5. 点击**布局方向**菜单，然后选择所需页面排序方式。
6. 点击**边框**弹出菜单，然后选择所需边框线类型。
7. 如有需要，更改其他打印机设置。
8. 点击**打印**。



相关信息

- [设置打印选项 \(Macintosh\)](#)

反转打印 (Macintosh)

使用此设置，可将打印的图像旋转 180 度。



1. 在 Apple TextEdit 等应用程序中，点击**文件**菜单，然后选择**打印**。
2. 选择 **Githon LXXXX** (其中，XXXX 为型号名称)。



如需设定更多页面设置选项，请点击**显示详细信息**按钮。

3. 点击应用程序弹出菜单，然后选择**布局**。
出现**布局**设置选项。
4. 选中**颠倒页面方向**复选框。
5. 如有需要，更改其他打印机设置。
6. 点击**打印**。



相关信息

- [设置打印选项 \(Macintosh\)](#)

水平翻转 (Macintosh)

水平翻转选项用于将打印输出从左到右水平反转。



1. 在 Apple TextEdit 等应用程序中，点击**文件**菜单，然后选择**打印**。
2. 选择 **Githon LXXXX** (其中，XXXX 为型号名称)。



如需设定更多页面设置选项，请点击**显示详细信息**按钮。

3. 点击应用程序弹出菜单，然后选择**布局**。
出现**布局**设置选项。
4. 选中**水平翻转**复选框。
5. 如有需要，更改其他打印机设置。
6. 点击**打印**。



相关信息

- [设置打印选项 \(Macintosh\)](#)

缩放打印 (Macintosh)

此选项用于放大或缩小文档页面，以适应打印纸张大小。

1. 在 Apple TextEdit 等应用程序中，点击**文件**菜单，然后选择**打印**。
2. 选择 **Githon LXXXX** (其中，XXXX 为型号名称)。



如需设定更多页面设置选项，请点击**显示详细信息**按钮。

3. 点击应用程序弹出菜单，然后选择**纸张处理**。
出现**纸张处理**选项。
4. 选中**缩放以适合纸张大小**复选框，然后从**目的纸张大小**弹出菜单中选择纸张大小。



文档尺寸大于所用纸张大小的时候如果需要缩小文档，请选择**仅允许缩小**。如果已选择此选项而文档的版式却已按比所用纸张小的纸张调整，则文档将以原始尺寸打印。

5. 如有需要，更改其他打印机设置。
6. 点击**打印**。



相关信息

- [设置打印选项 \(Macintosh\)](#)

更改介质类型 (Macintosh)

为获得最佳打印效果，应在驱动程序中选择正在打印的介质。设备会根据所选介质类型更改打印方式。

1. 在 Apple TextEdit 等应用程序中，点击**文件**菜单，然后选择**打印**。
2. 选择 **Githon LXXXX** (其中，XXXX 为型号名称)。



如需设定更多页面设置选项，请点击**显示详细信息**按钮。

3. 点击应用程序弹出菜单，然后选择**打印设置**。
出现**打印设置**选项。
4. 点击**介质类型**弹出菜单，然后选择您想使用的介质类型。

介质类型	纸张类型
普通纸	普通纸
薄纸	普通薄纸
厚纸	粗糙纸或特厚纸
特厚纸	如果您选择了 厚纸 且在打印时出现墨粉污迹，请选择此选项。
铜版纸	铜版纸
信封	信封
厚信封	如果您选择了 信封 选项，但墨粉不能正确地定影到信封上，请选择此选项。
薄信封	如果您选择了 信封 选项，但信封被弄皱，请选择此选项。
再生纸	再生纸
标签	标签

5. 如有需要，更改其他打印机设置。
6. 点击**打印**。



相关信息

- [设置打印选项 \(Macintosh\)](#)

更改分辨率 (Macintosh)

您可以选择打印分辨率。因为打印分辨率与速度相关，分辨率越高，打印文档所需的时间就越长。

1. 在 Apple TextEdit 等应用程序中，点击**文件**菜单，然后选择**打印**。
2. 选择 **Githon LXXXX** (其中，XXXX 为型号名称)。



如需设定更多页面设置选项，请点击**显示详细信息**按钮。

3. 点击应用程序弹出菜单，然后选择**打印设置**。
出现**打印设置**选项。
4. 点击**分辨率**弹出菜单，然后选择您想使用的打印分辨率。
 - 300 dpi
 - 600 dpi
 - HQ 1200
5. 如有需要，更改其他打印机设置。
6. 点击**打印**。



相关信息

- [设置打印选项 \(Macintosh\)](#)

相关主题：

- [打印问题](#)

缩小或放大文档布局 (Macintosh)

可按原始尺寸的百分比缩放文档，从而缩放文档的布局。

1. 在 Apple TextEdit 等应用程序中，点击**文件**菜单，然后选择**页面设置**。
2. 选择 **Githon LXXXX** (其中，XXXX 为型号名称)。
3. 在**缩放**字段中输入打印输出的缩放百分比。
4. 如有需要，更改其他打印机设置。
5. 点击**好**。
6. 在 Apple TextEdit 等应用程序中，点击**文件**菜单，然后选择**打印**。
7. 点击**打印**。

✓ 相关信息

- [设置打印选项 \(Macintosh\)](#)

更改纸张来源 (Macintosh)

选择符合打印条件或意图的纸张来源设置。

如果在手动进纸槽中放入一张纸，设备将自动从手动进纸槽进纸。从纸盒进纸打印期间，请勿在手动进纸槽中放入任何纸张。

1. 在 Apple TextEdit 等应用程序中，点击**文件**菜单，然后选择**打印**。
2. 选择 **Githon LXXXX** (其中，XXXX 为型号名称)。



如需设定更多页面设置选项，请点击**显示详细信息**按钮。

3. 点击应用程序弹出菜单，然后选择**打印设置**。
出现**打印设置**选项。
4. 点击**纸张来源**弹出菜单，然后选择所需纸盒。

选项	说明
自动选择	如果设备上配置的纸张类型和纸张大小与打印机驱动程序设置匹配，则设备将自动选择要使用的纸盒。必须在设备上正确配置每个纸盒的纸张大小和纸张类型。
纸盒 1	设备在打印时将仅使用纸盒 #1。
手动	设备在打印时将仅使用手动进纸槽。

5. 如有需要，更改其他打印机设置。
6. 点击**打印**。



相关信息

- [设置打印选项 \(Macintosh\)](#)

更改图形质量 (Macintosh)

您可以更改打印质量。

1. 在 Apple TextEdit 等应用程序中，点击**文件**菜单，然后选择**打印**。
2. 选择 **Githon LXXXX** (其中，XXXX 为型号名称)。



如需设定更多页面设置选项，请点击**显示详细信息**按钮。

3. 点击应用程序弹出菜单，然后选择**打印设置**。
出现**打印设置**选项。
4. 点击**高级**打印设置列表。
5. 点击**图形质量**，然后选择您想使用的打印质量。

选项	说明
图形	图形模式优先考虑对比度。打印商务文档或演示文档等文本和图形时，请选择该设置。可以表现阴影区域的清晰对比。
文本	文本文档的最佳打印模式。

6. 点击**打印**。



相关信息

- [设置打印选项 \(Macintosh\)](#)

减少纸张卷曲 (Macintosh)



如果您仅打印几页文档，则无需选择此项设置。如果纸张过度卷曲，至像建议您将打印机驱动程序中的**介质类型**设置更改为**薄纸**或**薄信封**设置。



此设置会降低设备定影过程的温度，从而减少纸张卷曲。

1. 在 Apple TextEdit 等应用程序中，点击**文件**菜单，然后选择**打印**。
2. 选择 **Githon LXXXX** (其中，XXXX 为型号名称)。



如需设定更多页面设置选项，请点击**显示详细信息**按钮。

3. 点击应用程序弹出菜单，然后选择**打印设置**。
出现**打印设置**选项。
4. 点击**高级打印设置**列表。
5. 选择**改进打印输出**选项。
6. 选择**减少纸张卷曲**选项。
7. 点击**打印**。



相关信息

- [设置打印选项 \(Macintosh\)](#)

改进墨粉定影 (Macintosh)



此设置会升高设备定影过程的温度，从而改善墨粉对纸张的粘附力。

1. 在 Apple TextEdit 等应用程序中，点击**文件**菜单，然后选择**打印**。
2. 选择 **Githon LXXXX** (其中，XXXX 为型号名称)。



如需设定更多页面设置选项，请点击**显示详细信息**按钮。

3. 点击应用程序弹出菜单，然后选择**打印设置**。
出现**打印设置**选项。
4. 点击**高级打印设置**列表。
5. 选择**改进打印输出**选项。
6. 选择**改进墨粉定影**。
7. 点击**打印**。



相关信息

- [设置打印选项 \(Macintosh\)](#)

调节打印浓度 (Macintosh)

您可以增加或降低打印浓度。

1. 在 Apple TextEdit 等应用程序中，点击**文件**菜单，然后选择**打印**。
2. 选择 **Githon LXXXX** (其中，XXXX 为型号名称)。



如需设定更多页面设置选项，请点击**显示详细信息**按钮。

3. 点击应用程序弹出菜单，然后选择**打印设置**。
出现**打印设置**选项。
4. 点击**高级**打印设置列表。
5. 点击**浓度调整**。
6. 清除**打印机默认值**复选框。
7. 若要增加或降低打印浓度，向右或向左拖动滑块。
8. 点击**打印**。



相关信息

- [设置打印选项 \(Macintosh\)](#)

跳过空白页 (Macintosh)

使用此选项时，打印机驱动程序会自动检测空白页并在打印时跳过空白页。

1. 在 Apple TextEdit 等应用程序中，点击**文件**菜单，然后选择**打印**。
2. 选择 **Githon LXXXX** (其中，XXXX 为型号名称)。



如需设定更多页面设置选项，请点击**显示详细信息**按钮。

3. 点击应用程序弹出菜单，然后选择**打印设置**。
出现**打印设置**选项。
4. 点击**高级打印设置**列表。
5. 点击**其他打印选项**菜单。
6. 选中**跳过空白页**复选框。
7. 点击**打印**。



相关信息

- [设置打印选项 \(Macintosh\)](#)

从设备操作面板调整打印设置

- 取消打印作业
- 更改双面打印设置
- 自动继续
- 恢复打印机出厂设置
- 打印内置字体列表
- 打印打印机设置列表
- 测试打印

取消打印作业

1. 在设备操作面板上，按住**开始**约两秒钟可取消当前打印作业。

✓ 相关信息

- [从设备操作面板调整打印设置](#)

相关主题：

- [打印问题](#)

更改双面打印设置

相关型号：L3070D/L3070DN/L3075DN/L3078DN

从设备操作面板更改双面打印设置。

打印机驱动程序中的设置优先于在操作面板上手动更改的设置。如果您不经常使用双面打印功能，在打印机驱动程序的双面打印/小册子打印下拉列表中选择无，仅当您想进行双面打印时再使用操作面板手动开启。

1. 按 ▲ 或 ▼ 显示 Paper Tray (纸盒) 选项，然后按**确认**。
2. 按 ▲ 或 ▼ 显示 2-sided (双面打印) 选项，然后按**确认**。
3. 按 ▲ 或 ▼ 显示 Off (关)、On(Long Bind) (开(长边装订))或 On(Short Bind) (开(短边装订)) 选项，然后按**开始**。

相关信息

- [从设备操作面板调整打印设置](#)

自动继续

相关型号: L3070DN/L3075DN/L3078DN

如果启用此设置，设备将自动清除纸张大小错误，并将使用其他纸盒中的任何兼容纸张完成打印作业。

1. 按 ▲ 或 ▼ 显示 Print Menu (打印菜单) 选项，然后按**确认**。
2. 按 ▲ 或 ▼ 显示 Auto Continue (自动继续) 选项，然后按**确认**。
3. 按 ▲ 或 ▼ 显示 On (开) 或 Off (关) 选项，然后按**确认**。

相关信息

- [从设备操作面板调整打印设置](#)

恢复打印机出厂设置



使用此功能可将设备的打印机设置恢复为出厂设置。

此操作无法重置网络设置。

>> [L3070/L3070D](#)

>> [L3070DN/L3075DN/L3078DN](#)

L3070/L3070D

1. 按住  关闭设备电源。
2. 确保已合上前盖且已插入电源线插头。
3. 按  打开设备电源的同时，按住**开始**。按住**开始**，直到**墨粉**、**硒鼓**和**纸张**指示灯亮起。
4. 松开**开始**。确保所有指示灯熄灭。
5. 按**开始**八次。确保所有指示灯全部亮起，表示设备已经重置为出厂默认设置（接口和语言设置除外）。

L3070DN/L3075DN/L3078DN

1. 按 ▲ 或 ▼ 显示 Reset Menu（重置菜单）选项，然后按**确认**。
2. 按 ▲ 或 ▼ 显示 Factory Reset（出厂重置）选项，然后按**确认**。
3. 按 ▲ 选择 Reset（重置）。

相关信息

- [从设备操作面板调整打印设置](#)

打印内置字体列表

相关型号: L3070DN/L3075DN/L3078DN

打印设备的内置（也称常驻）字体列表，以便在选择前查看各字体的效果。

1. 按 ▲ 或 ▼ 显示 Machine Info. (设备信息) 选项，然后按**确认**。
2. 按 ▲ 或 ▼ 显示 Print Font (打印字体) 选项，然后按**确认**。
3. 按**确认**。

设备将打印内置字体列表。

✓ 相关信息

- [从设备操作面板调整打印设置](#)

打印打印机设置列表

>> L3070/L3070D

>> L3070DN/L3075DN/L3078DN

L3070/L3070D

1. 确保已合上前盖且已插入电源线插头。
2. 按  打开设备电源并确保仅**就绪**指示灯亮起。
3. 按**开始**三次。

设备开始打印打印机设置列表。

L3070DN/L3075DN/L3078DN

1. 按 ▲ 或 ▼ 显示 Machine Info. (设备信息) 选项，然后按**确认**。
2. 按 ▲ 或 ▼ 显示 Print Settings (打印设置) 选项，然后按**确认**。

设备开始打印打印机设置列表。

相关信息

- [从设备操作面板调整打印设置](#)

测试打印

相关型号: L3070DN/L3075DN/L3078DN

若出现打印质量问题，请遵循此说明进行测试打印。

1. 按 ▲ 或 ▼ 显示 Machine Info. (设备信息) 选项，然后按**确认**。
2. 按 ▲ 或 ▼ 显示 Test Print (打印测试页) 选项，然后按**确认**。

设备将打印测试页。

✓ 相关信息

- [从设备操作面板调整打印设置](#)

网络

- 启动
- 选择网络连接类型
- 学习使用网络管理软件和实用程序
- 查找设备的网络设置
- 高级网络功能
- 适用于高级用户的技术信息
- 至像操作面板上的网络菜单

启动

至像建议您使用至像随机安装光盘来设置和连接网络。此指南提供有关网络连接类型的详细信息、介绍多种管理网络的方法，并描述本至像设备的一些常用网络功能。

- [支持的基本网络功能](#)

支持的基本网络功能

相关型号：L3070DN/L3075DN/L3078DN

打印服务器因操作系统版本的不同而支持多种不同的功能。使用下表查看各操作系统所支持的网络功能和连接。

操作系统	Windows® 7 Windows® 8.1 Windows® 10	Windows Server® 2008/2012/2012 R2/2016/2019	macOS v10.15.x macOS v11 macOS v12
打印	是	是	是
BRAdmin Light ¹	是	是	
网络基本管理 ¹	是	是	是
状态监视器	是		

✓ 相关信息

- [启动](#)

¹ 用于管理本设备之设置的默认密码位于设备背面并标有“Pwd”字样。我们建议您立即更改默认密码，以免设备遭到未经授权的访问。

选择网络连接类型

- 有线网络连接示例

有线网络连接示例

确定您的有线网络连接类型：对等环境或网络共享环境。

- 使用 TCP/IP 的对等打印
- 网络共享打印

使用 TCP/IP 的对等打印

相关型号：L3070DN/L3075DN/L3078DN

在对等环境下，每台计算机直接向/从至像设备发送/接收数据。不存在控制文件访问或打印机共享的中央服务器。

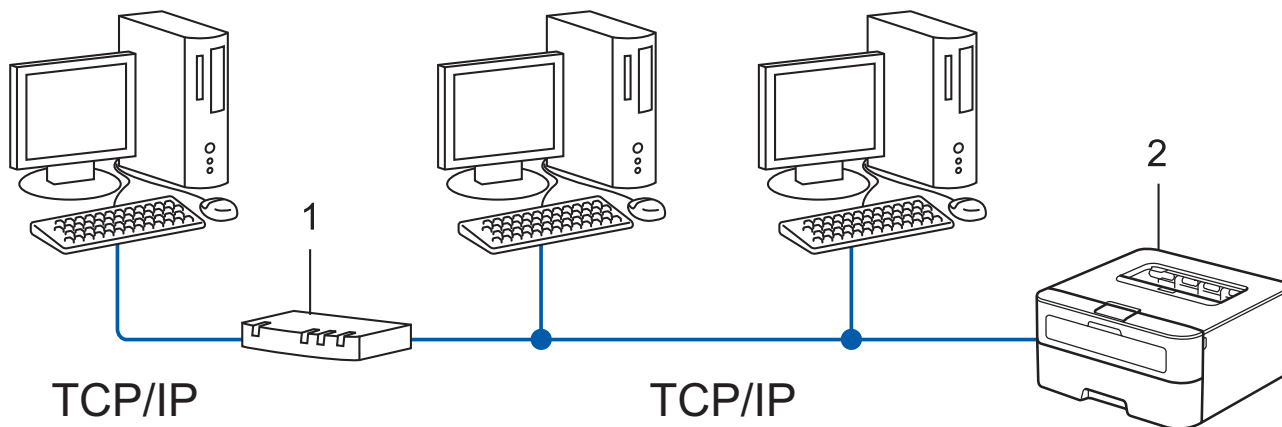

1. 路由器
2. 网络设备（本设备）



- 在拥有两台或三台计算机的小型网络环境中，至像建议您采用对等打印方式，因其比网络共享打印方式更易于配置。
- 每台计算机必须使用 TCP/IP 协议。
- 至像设备需要配置合适的 IP 地址。
- 如果正在使用路由器，必须在计算机和至像设备中配置网关地址。

✓ 相关信息

- [有线网络连接示例](#)

网络共享打印

相关型号：L3070DN/L3075DN/L3078DN

在网络共享环境下，所有计算机都需要通过中央控制计算机发送数据。这类计算机通常称为“服务器”或“打印服务器”。其作用是控制所有打印作业。

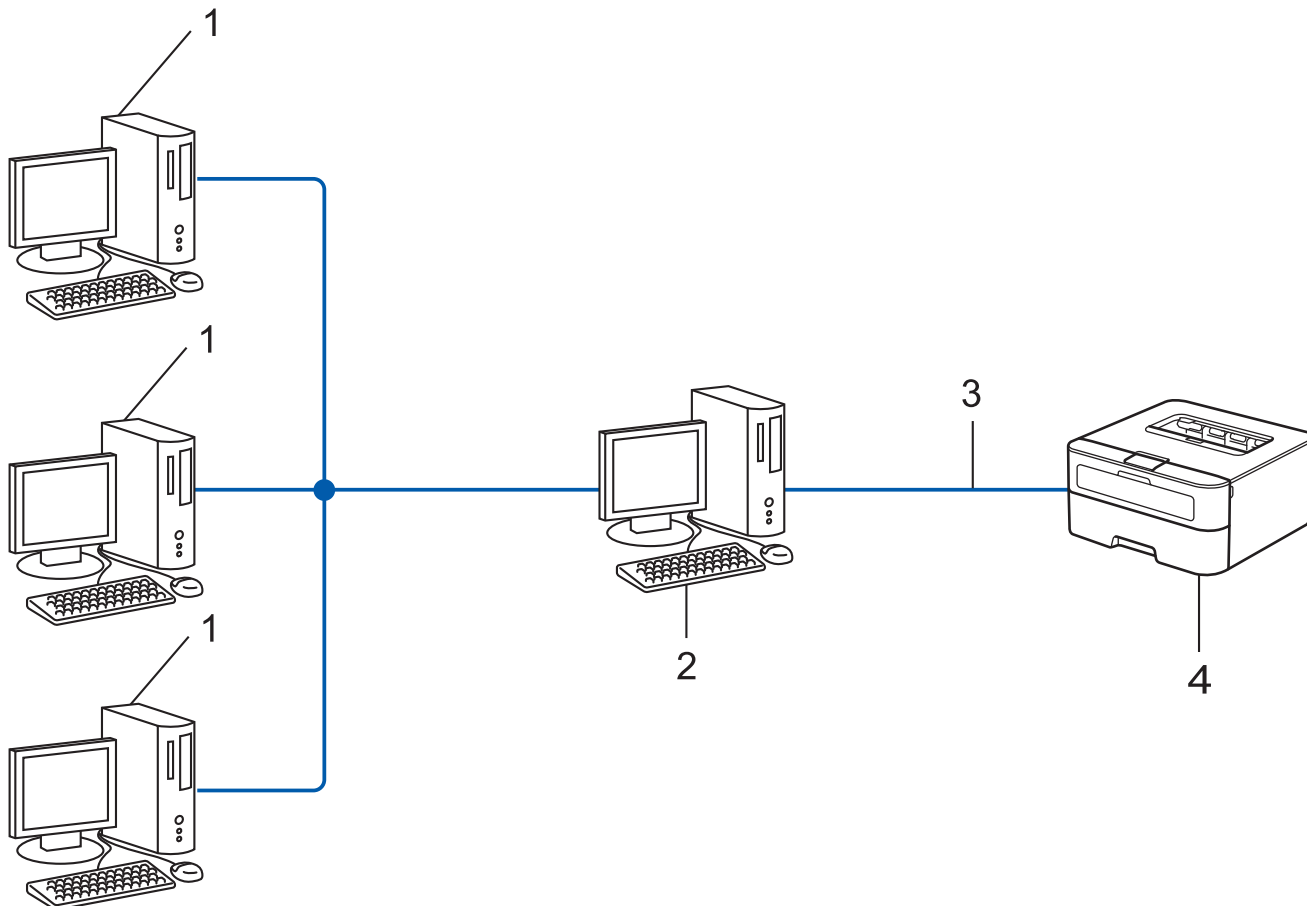

1. 客户端计算机
2. 中央控制计算机，又称为“服务器”或“打印服务器”
3. 以太网电缆、USB 或并行接口电缆（如适用）
4. 网络设备（本设备）



- 在大型网络环境中，至像建议您使用网络共享打印方式。
- “服务器”或“打印服务器”必须使用 TCP/IP 协议。
- 若设备并非通过服务器上的 USB 或并行接口连接，则需要为至像设备配置合适的 IP 地址。

✓ 相关信息

- [有线网络连接示例](#)

学习使用网络管理软件和实用程序

相关型号：L3070DN/L3075DN/L3078DN

使用管理实用程序配置和更改至像设备的网络设置。

- BRAdmin Light (Windows®)
- 网络基本管理

✓ 相关信息

- 网络
 - [了解网络管理软件和实用程序](#)
 - [安装或访问网络管理软件和实用程序](#)

相关主题：

- [什么是 BRAdmin Light? \(Windows®\)](#)
- [什么是网络基本管理?](#)

了解网络管理软件和实用程序

- [什么是 BRAdmin Light? \(Windows®\)](#)
- [什么是网络基本管理?](#)

什么是 BRAdmin Light? (Windows®)

相关型号: L3070DN/L3075DN/L3078DN

BRAdmin Light 实用程序用于对网络中的至像设备进行初始设置。该实用程序可以在您的网络中搜索至像产品，查看状态并配置如 IP 地址等基本网络设置。

可从 www.lenovoimage.com 下载最新的 BRAdmin Light 实用程序。



若您正在使用 Windows® 防火墙或反间谍软件或防病毒应用软件的防火墙功能，请暂时禁用防火墙。确认可以进行打印时，请遵循相关说明配置软件设置。

✓ 相关信息

- [了解网络管理软件和实用程序](#)

相关主题:

- [学习使用网络管理软件和实用程序](#)

什么是网络基本管理？

相关型号：L3070DN/L3075DN/L3078DN

网络基本管理实用程序使用标准网络浏览器通过超文本传输协议（HTTP）对设备进行管理。在您的浏览器中输入本设备的 IP 地址以访问和更改打印服务器设置。



- 我们建议 Windows® 用户使用最新版的 Microsoft® Internet Explorer® 11/Microsoft Edge, Macintosh 用户使用 Safari。无论使用何种浏览器，请确保始终启用 JavaScript 和 Cookies。如果使用其他网络浏览器，请确保其兼容 HTTP 1.0 和 HTTP 1.1。
- 您必须在网络上使用 TCP/IP 协议，且打印服务器和计算机都必须配置有效的 IP 地址。



相关信息

- [了解网络管理软件和实用程序](#)

相关主题：

- [学习使用网络管理软件和实用程序](#)
- [访问网络基本管理](#)
- [使用网络基本管理查找网络设置](#)

安装或访问网络管理软件和实用程序

相关型号：L3070DN/L3075DN/L3078DN

在网上使用至像设备之前，您必须在设备上安装至像软件并配置正确的 TCP/IP 网络设置。

至像建议您使用至像安装程序来安装至像软件和指导您完成软件和网络的安装。

如果您不想或无法使用至像安装程序，>> [相关信息](#)

✓ 相关信息

- [学习使用网络管理软件和实用程序](#)
 - [安装 Windows® 版 BRAdmin Light](#)
 - [访问网络基本管理](#)

安装 Windows® 版 BRAdmin Light

相关型号：L3070DN/L3075DN/L3078DN

1. 确保本至像设备电源已打开。
2. 打开计算机。
开始配置前关闭所有打开的应用程序。
3. 将随机安装光盘插入 CD-ROM 光驱中。
4. 出现型号名称屏幕时，选择本设备。
将出现随机光盘主菜单。
5. 点击**自定义安装**。
6. 点击 **BRAdmin Light** 按钮，然后遵循屏幕提示进行安装。



如果未显示至像屏幕，请执行以下操作：

- (Windows® 7)
转到**计算机**，双击 CD-ROM 图标，然后双击 **start.exe**。
- (Windows® 8.1 和 Windows® 10)
点击任务栏中的  (**文件资源管理器**) 图标，然后转到**计算机 (这台电脑)**。双击 CD-ROM 图标，然后双击 **start.exe**。

✓ 相关信息

- [安装或访问网络管理软件和实用程序](#)

相关主题：

- [使用 BRAdmin Light 时查找网络设置 \(Windows®\)](#)

访问网络基本管理

相关型号：L3070DN/L3075DN/L3078DN

用于管理本设备之设置的默认密码位于设备背面并标有 "Pwd" 字样。

注意：密码不包含字母 0、o、l、I、Z、z、b、q、v 和 y。

我们建议您立即更改默认密码，以防止未经授权的用户访问本设备，并确保以下功能和软件更安全：

- 网络基本管理
- BRAdmin Light 应用程序
- 固件更新工具

还可在网络配置报告中找到默认密码。

1. 打开您的网络浏览器。
2. 在您的浏览器地址栏中输入 "http://machine's IP address" (其中, "machine's IP address" 为本设备的 IP 地址)。
例如: http://192.168.1.2



如果您正在使用域名系统或已启用 NetBIOS 名称, 则可以输入 "SharedPrinter" 等其他名称代替 IP 地址。

例如:

http://SharedPrinter

如果已启用 NetBIOS 名称, 您也可以使用节点名称。

例如:

http://brnxxxxxxxxxxxx

您可以通过打印网络配置报告找到 NetBIOS 名称。

3. 如果设备提示您输入密码, 请输入, 然后点击 .

此时, 可以更改打印服务器设置。

如果您已经更改了协议设置, 则必须点击**提交**, 然后重新启动设备以激活配置。



相关信息

- [安装或访问网络管理软件和实用程序](#)
 - [设置网络基本管理的登录密码](#)

相关主题:

- [什么是网络基本管理?](#)
- [打印网络配置报告](#)

设置网络基本管理的登录密码

相关型号：L3070DN/L3075DN/L3078DN

我们建议您设置登录密码以防止未经授权访问网络基本管理。

用于管理本设备之设置的默认密码位于设备背面并标有 "Pwd" 字样。

注意：密码不包含字母 0、o、l、I、Z、z、b、q、v 和 y。

我们建议您立即更改默认密码，以防止未经授权的用户访问本设备，并确保以下功能和软件更安全：

- 网络基本管理
- BRAdmin Light 应用程序
- 固件更新工具

还可在网络配置报告中找到默认密码。

1. 打开您的网络浏览器。
2. 在您的浏览器地址栏中输入 "http://machine's IP address" (其中, "machine's IP address" 为本设备的 IP 地址)。
例如: http://192.168.1.2



如果您正在使用域名系统或已启用 NetBIOS 名称, 则可以输入 "SharedPrinter" 等其他名称代替 IP 地址。

例如:

http://SharedPrinter

如果已启用 NetBIOS 名称, 您也可以使用节点名称。

例如:

http://brnxxxxxxxxxxxx

您可以通过打印网络配置报告找到 NetBIOS 名称。

3. 如果设备提示您输入密码, 请输入, 然后点击 .
4. 点击**管理员**。
5. 输入您想使用的密码 (最多 32 个字符)。
6. 在**确认新密码**框中再次输入密码。
7. 点击**提交**。

以后每次访问网络基本管理, 都需要在**登录**框中输入密码并点击 .

设置完成后, 点击  登出。



如果您没有设置登录密码, 也可以通过点击设备网页上的**请配置密码**按钮设置密码。



相关信息

- [访问网络基本管理](#)

查找设备的网络设置

您可以使用操作面板、BRAdmin Light 或网络基本管理更改设备的网络设置（IP 地址、子网掩码、网关和其他设置）。

- [使用至像操作面板查找网络设置](#)
- [使用网络基本管理查找网络设置](#)
- [使用 BRAdmin Light 时查找网络设置 \(Windows®\)](#)

使用至像操作面板查找网络设置

相关型号：L3070DN/L3075DN/L3078DN

1. 按 ▲ 或 ▼ 选择 Network (网络) 选项，然后按**确认**。
2. 进入您想配置的菜单选项。

✓ 相关信息

- [查找设备的网络设置](#)

相关主题：

- [在哪里能找到至像设备的网络设置？](#)
- [至像操作面板上的网络菜单](#)

使用网络基本管理查找网络设置

相关型号：L3070DN/L3075DN/L3078DN

1. 打开您的网络浏览器。
2. 在您的浏览器地址栏中输入 "http://machine's IP address" (其中, "machine's IP address" 为本设备的 IP 地址)。

例如: http://192.168.1.2



如果您正在使用域名系统或已启用 NetBIOS 名称, 则可以输入 "SharedPrinter" 等其他名称代替 IP 地址。

例如:

http://SharedPrinter

如果已启用 NetBIOS 名称, 您也可以使用节点名称。

例如:

http://brnxxxxxxxxxxxx

您可以通过打印网络配置报告找到 NetBIOS 名称。

3. 如果设备提示您输入密码, 请输入, 然后点击 .

您可以更改网络设置。

如果您更改了协议设置, 请点击**提交**, 然后重新启动设备以激活配置。



相关信息

- [查找设备的网络设置](#)

相关主题:

- [什么是网络基本管理?](#)
- [打印网络配置报告](#)
- [将网络设置重置为出厂设置](#)

使用 BRAdmin Light 时查找网络设置 (Windows®)

相关型号: L3070DN/L3075DN/L3078DN

- 可从 www.lenovoimage.com 下载最新的 BRAdmin Light 实用程序。
- 若您正在使用 Windows® 防火墙或反间谍软件或防病毒应用程序的防火墙功能，请暂时禁用防火墙。确认可以进行打印时，请遵循相关说明配置软件设置。
- 节点名称：节点名称显示于当前 BRAdmin Light 窗口中。对于有线网络，默认节点名称为 "BRNxxxxxxxxxxxx"; 对于无线网络，默认节点名称为 "BRWxxxxxxxxxxxx" (其中，"xxxxxxxxxxxx" 为本设备的 MAC 地址/以太网地址)。

1. 安装 BRAdmin Light。

2. 启动 BRAdmin Light。

- (Windows® 7 和 Windows Server® 2008)

点击  (开始) > 所有程序 > Githon > BRAdmin Light > BRAdmin Light。

- (Windows® 8.1、Windows Server® 2012 和 Windows Server® 2012 R2)

点击  (BRAdmin Light)。

- (Windows® 10、Windows Server® 2016 和 Windows Server® 2019)

点击  > Githon > BRAdmin Light。

BRAdmin Light 将自动搜索设备。

3. 双击您想更改其设置的打印服务器。



- 如果打印服务器设置为出厂默认设置 (如果未使用 DHCP/BOOTP/RARP 服务器)，在 BRAdmin Light 中设备将显示为**未配置**。双击未配置的设备。
- 通过打印网络配置报告，您可以查找到节点名称和 MAC 地址 (以太网地址)。您也可以使用至像设备的操作面板查找 MAC 地址。

4. 如果您已经设置了密码，请输入您的密码，然后点击 **确定**。

此时，可以更改网络设置。



相关信息

- [查找设备的网络设置](#)

相关主题：

- [在哪里能找到至像设备的网络设置？](#)
- [安装 Windows® 版 BRAdmin Light](#)
- [打印网络配置报告](#)
- [将网络设置重置为出厂设置](#)

高级网络功能

- [打印网络配置报告](#)

打印网络配置报告

相关型号: L3070DN/L3075DN/L3078DN

网络配置报告会列出包括网络打印服务器设置在内的当前网络配置。



- 节点名称: 节点名称显示于当前网络配置报告上。对于有线网络, 默认节点名称为 "BRNxxxxxxxxxxxx"; 对于无线网络, 默认节点名称为 "BRWxxxxxxxxxxxx" (其中, "xxxxxxxxxxxx" 为本设备的 MAC 地址/以太网地址)。
- 如果网络配置报告上的 IP Address 显示为 0.0.0.0, 请稍等一分钟后再尝试重新打印。
- 您可以在该报告上找到设备的 IP 地址、子网掩码、节点名称和 MAC 地址等设置信息, 例如:
 - IP 地址: 192.168.0.5
 - 子网掩码: 255.255.255.0
 - 节点名称: BRN000ca0000499
 - MAC 地址: 00-0c-a0-00-04-99

1. 按 ▲ 或 ▼ 选择 Machine Info. (设备信息) 选项, 然后按**确认**。
2. 按 ▲ 或 ▼ 选择 Print NetSetting (打印网络设置)。
3. 按**确认**。



相关信息

- [高级网络功能](#)

相关主题:

- [在哪里能找到至像设备的网络设置?](#)
- [打印机驱动程序安装过程中无法在网络中找到我的至像设备。](#)
- [我想检查我的网络设备是否正确运行。](#)
- [访问网络基本管理](#)
- [使用网络基本管理查找网络设置](#)
- [使用 BRAdmin Light 时查找网络设置 \(Windows®\)](#)

适用于高级用户的技术信息

- 适用于 Windows® 的其他网络设置
- 可用服务
- 配置 IP 地址的其他方式
- 将网络设置重置为出厂设置

适用于 Windows® 的其他网络设置

相关型号：L3070DN/L3075DN/L3078DN

- [配置其他网络设置前](#)
- [使用网络服务安装打印驱动程序 \(Windows® 7、Windows® 8.1 和 Windows® 10\)](#)
- [使用网络服务卸载打印驱动程序 \(Windows® 7、Windows® 8.1 和 Windows® 10\)](#)

配置其他网络设置前

相关型号: L3070DN/L3075DN/L3078DN

使用以下功能中的一项配置其他网络设置:

用于打印的网络服务 (Windows® 7、Windows® 8.1 和 Windows® 10)

✓ 相关信息

- [适用于 Windows® 的其他网络设置](#)

使用网络服务安装打印驱动程序 (Windows® 7、Windows® 8.1 和 Windows® 10)

相关型号: L3070DN/L3075DN/L3078DN

使用网络服务监控网络上的打印机。

- 验证主机和至像设备是否在同一子网中，或者路由器是否正确配置，以便在两设备之间传输数据。
- 配置此项设置之前，必须先配置本至像设备的 IP 地址。
- 对于 Windows Server® 2008、Windows Server® 2012 和 Windows Server® 2012 R2，则必须安装打印服务。

1. 插入随机安装光盘。
2. 打开 Windows® Explorer，导航至您的 CD-ROM 光驱，然后选择 **install > driver > gdi > 32_64**。
3. 双击 **dpinstx64.exe** 或 **dpinstx86.exe**。



- 如果您使用的是 32 位计算机，请选择 **dpinstx86.exe**。
- 如果您使用的是 64 位计算机，请选择 **dpinstx64.exe**。

4. 如果出现**用户帐户控制**屏幕，点击**是**。
5. 执行以下操作中的一项：

- (Windows® 7)

点击  (开始) > **控制面板** > **网络和 Internet** > **查看网络计算机和设备**。

设备的网络服务名称与打印机图标一起显示。

右击您想安装的设备。

- (Windows® 8.1)

将鼠标移到桌面的右下角。显示菜单栏时，点击**设置** > **更改电脑设置** > **电脑和设备** > **设备** > **添加设备**。

将显示设备的网络服务名称。

- (Windows® 10)

点击  > **Windows 系统** > **控制面板**。在**硬件和声音**类别中，点击**添加设备**。



- 本至像设备的网络服务名称为设备型号名称和 MAC 地址 (以太网地址) (例如: **Githon LXXXX** (型号名称) [XXXXXXXXXXXX] (MAC 地址/以太网地址))。

- (Windows® 8.1/Windows® 10)

将鼠标移到设备名称上方，以显示设备信息。

6. 执行以下操作中的一项：

- (Windows® 7)

点击设备下拉菜单中的**安装**。

- (Windows® 8.1/Windows® 10)

选择您想安装的设备。



相关信息

- [适用于 Windows® 的其他网络设置](#)

使用网络服务卸载打印驱动程序 (Windows® 7、Windows® 8.1 和 Windows® 10)

相关型号: L3070DN/L3075DN/L3078DN

1. 执行以下操作中的一项:

- (Windows® 7)

单击  (开始) > 控制面板 > 网络和 Internet > 查看网络计算机和设备。

- (Windows® 8.1)

将鼠标移到桌面的右下角。出现菜单栏时, 单击设置 > 更改电脑设置 > 电脑和设备 > 设备。

- (Windows® 10)

单击  > Windows 系统 > 控制面板。在硬件和声音类别中, 单击查看设备和打印机。

2. 执行以下操作中的一项:

- (Windows® 7)

设备的网络服务名称将与打印机图标一起显示。右击您想卸载的设备。

- (Windows® 8.1/Windows® 10)

将显示设备的网络服务名称。选择您想卸载的设备, 然后单击  (删除设备)。

3. 执行以下操作中的一项:

- (Windows® 7)

单击设备下拉菜单中的**卸载**。

- (Windows® 8.1/Windows® 10)

显示对话框时, 遵循屏幕提示进行操作。

相关信息

- [适用于 Windows® 的其他网络设置](#)

可用服务

相关型号: L3070DN/L3075DN/L3078DN

如果您想让计算机打印至至像打印服务器，则必须使用一种也称为“服务”的资源。至像打印服务器提供以下预约服务：

服务 (示例)	定义
BINARY_P1	TCP/IP 二进制
TEXT_P1	TCP/IP 文本服务 (在每次换行前添加回车)
PCL_P1	PCL 服务 (将 PjL 兼容设备切换到 PCL 模式)
BRNxxxxxxxxxxxxx ¹	TCP/IP 二进制

✓ 相关信息

- [适用于高级用户的技术信息](#)

¹ 其中，“xxxxxxxxxxxxx”为本设备的 MAC 地址 (以太网地址)。

配置 IP 地址的其他方式

- 使用 DHCP 配置 IP 地址
- 使用 BOOTP 配置 IP 地址
- 使用 RARP 配置 IP 地址
- 使用 APIPA 配置 IP 地址
- 使用 ARP 配置 IP 地址

使用 DHCP 配置 IP 地址

相关型号：L3070DN/L3075DN/L3078DN

动态主机配置协议 (DHCP) 是一种自动分配 IP 地址的机制。如果网络中有 DHCP 服务器，打印服务器将自动从 DHCP 服务器获取 IP 地址，并使用任意与 RFC 1001 和 1002 兼容的动态名称服务来注册名称。



如果您不想通过 DHCP 配置打印服务器，则必须将引导方式设置为**静态**，这样您的打印服务器将有一个静态 IP 地址，这样可以防止打印服务器试图从这些系统中获取 IP 地址。

若要更改引导方式，请使用设备操作面板上的 Network (网络) 菜单、BRAdmin 应用程序或网络基本管理。



相关信息

- [配置 IP 地址的其他方式](#)

相关主题：

- [使用 ARP 配置 IP 地址](#)

使用 BOOTP 配置 IP 地址

相关型号：L3070DN/L3075DN/L3078DN

在使用引导程序协议 (BOOTP) 配置 IP 地址前，必须将设备的引导方式设置为 BOOTP。若要更改引导方式，请使用设备操作面板上的 Network (网络) 菜单或 BRAdmin 应用程序之一 (BRAdmin Light)。

BOOTP 可以代替逆向地址解析协议 (RARP)，其优点在于可以配置子网掩码和网关。若要使用 BOOTP 配置 IP 地址，请确保 BOOTP 已经安装并正在您的主机上运行 (它将在主机的 /etc/services 文件中作为实时服务器出现；如需获取更多信息，请输入 `man bootpd` 或参见您的系统文件)。BOOTP 一般通过 /etc/inetd.conf 文件启动，此时您可能需要删除文件中 bootp 项前的 “#” 才可以启动。例如，/etc/inetd.conf 文件中典型的 bootp 项为：

```
#bootp dgram udp wait /usr/etc/bootpd bootpd -i
```

根据系统，此项可能被称为 “bootps” 而不是 “bootp”。



只需使用编辑器删除 “#”，便可启动 BOOTP (如果没有 “#”，说明 BOOTP 已启动)。然后，请编辑 BOOTP 配置文件 (一般为 /etc/bootptab) 并输入打印服务器的名称、网络类型 (1 代表以太网)、MAC 地址 (以太网地址) 以及 IP 地址、子网掩码和网关。但是这种操作的格式仍无统一标准，所以您必须参见您的系统文件，以决定如何输入此类信息 (在 bootptab 文件中，许多 UNIX® 系统也有模板例子，您可以将其作为参考)。一些典型的 /etc/bootptab 例子包括：(对于无线网络，下例中的 “BRN” 为 “BRW”。)

```
BRN310107 1 00:80:77:31:01:07 192.168.1.2
```

和：

```
BRN310107:ht=ethernet:ha=008077310107:\ip=192.168.1.2:
```

如果在配置文件中未包括任何下载文件名，某些 BOOTP 主机软件将无法响应 BOOTP 的请求。在这种情况下，在主机中建立一个空文件并在配置文件中指定这个文件的名称和路径。

由于使用 RARP (逆向地址解析协议)，当本设备接通电源时，打印服务器将从 BOOTP 服务器加载自己的 IP 地址。

✓ 相关信息

- [配置 IP 地址的其他方式](#)

相关主题：

- [使用 ARP 配置 IP 地址](#)

使用 RARP 配置 IP 地址

相关型号: L3070DN/L3075DN/L3078DN

在使用逆向地址解析协议 (RARP) 配置 IP 地址前, 必须将设备的引导方式设置为 RARP。若要更改引导方式, 请使用设备操作面板、BRAdmin 应用程序或网络基本管理。

可以使用主机上的 RARP 配置至像打印服务器的 IP 地址。通过编辑 `/etc/ethers` 文件 (如果文件不存在, 您可以新建一个文件) 来完成, 输入大致如下:

```
00:80:77:31:01:07 BRN008077310107 (无线网络为 BRW008077310107)
```

第一个输入的位置为打印服务器的 MAC 地址 (以太网地址), 第二个输入的位置为打印服务器名称。(该名称必须与 `/etc/hosts` 文件中输入的名称相同。)

如果后台逆向地址解析协议 (RARP daemon) 并未运行, 请启动该程序 (根据系统的不同, 命令也有所不同, 如 `rarpd`、`rarpd -a`、`in.rarpd -a` 或其他命令; 如需获取更多信息, 请输入 `man rarpd` 或参见您的系统文件)。若要确认 RARP 后台程序是否在基于 Berkeley UNIX® 的系统中运行, 请输入以下命令:

```
ps -ax | grep -v grep | grep rarpd
```

对于基于 AT&T UNIX® 的系统, 请输入:

```
ps -ef | grep -v grep | grep rarpd
```

当本设备接通电源时, 至像打印服务器将从 RARP 后台程序获取 IP 地址。

✓ 相关信息

- [配置 IP 地址的其他方式](#)

相关主题:

- [使用 ARP 配置 IP 地址](#)

使用 APIPA 配置 IP 地址

相关型号：L3070DN/L3075DN/L3078DN

本至像打印服务器支持自动专用 IP 寻址 (APIPA) 协议。当 DHCP 服务器不可用时，DHCP 客户端使用 APIPA 自动配置一个 IP 地址和子网掩码。设备将在 169.254.1.0 至 169.254.254.255 范围内选择自己的 IP 地址。子网掩码将自动设置为 255.255.0.0，网关地址将设置为 0.0.0.0。

默认状态下，APIPA 协议为启用。若要禁用 APIPA 协议，请使用设备操作面板、BRAdmin 应用程序或网络基本管理。

✓ 相关信息

- [配置 IP 地址的其他方式](#)

使用 ARP 配置 IP 地址

相关型号: L3070DN/L3075DN/L3078DN

即使您不能使用 BRAdmin 应用程序，并且您的网络中没有 DHCP 服务器，您也可以使用地址解析协议 (ARP) 命令。ARP 命令适用于安装有 TCP/IP 协议的 Windows® 系统和 UNIX® 系统。若要使用 ARP，请输入以下命令：

```
arp -s ipaddress ethernetaddress  
ipaddress
```

其中，ethernetaddress 为打印服务器的 MAC 地址（以太网地址），ipaddress 为打印服务器的 IP 地址。
例如：

Windows® 系统

Windows® 系统要求在 MAC 地址（以太网地址）的每个数字之间使用连字符（短横）“-”。

```
arp -s 192.168.1.2 00-80-77-31-01-07  
ping 192.168.1.2
```

UNIX®/Linux 系统

通常情况下，UNIX® 和 Linux 系统要求在 MAC 地址（以太网地址）的每个数字之间使用冒号 “:”。

```
arp -s 192.168.1.2 00:80:77:31:01:07  
ping 192.168.1.2
```



您必须与打印服务器处于相同的网段才能使用 ARP 命令，即在打印服务器和操作系统之间不能有路由器。

如果有路由器，您可以使用 BOOTP 或其他方式输入 IP 地址。如果管理员已经使用 BOOTP、DHCP 或 RARP 配置系统来分配 IP 地址，那么您的至像打印服务器可以从任何一个 IP 地址分配系统中接收 IP 地址，因此您将不需要使用 ARP 命令。ARP 命令仅运行一次。出于安全考虑，已使用 ARP 命令成功配置至像打印服务器的 IP 地址时，您将不能使用其再次更改 IP 地址。打印服务器将忽略任何类似尝试。若要再次更改 IP 地址，请使用网络基本管理、TELNET（使用 SET IP ADDRESS 命令）或将打印服务器恢复到出厂默认设置，这将允许您再次使用 ARP 命令。

✓ 相关信息

- [配置 IP 地址的其他方式](#)

相关主题：

- [使用 DHCP 配置 IP 地址](#)
- [使用 BOOTP 配置 IP 地址](#)
- [使用 RARP 配置 IP 地址](#)
- [将网络设置重置为出厂设置](#)

将网络设置重置为出厂设置

相关型号：L3070DN/L3075DN/L3078DN

您可以使用本设备的操作面板将打印服务器恢复为默认出厂设置。此操作将恢复密码和 IP 地址等所有信息。



您也可以使用 BRAdmin Light 或网络基本管理将打印服务器重置为出厂设置。

1. 按 ▲ 或 ▼ 选择 Network (网络) 选项，然后按**确认**。
2. 按 ▲ 或 ▼ 选择 Network Reset (网络重置) 选项，然后按**确认**。
3. 按 ▲ 选择 Yes (是)。
设备将重新启动。



相关信息

- [适用于高级用户的技术信息](#)

相关主题：

- [使用 ARP 配置 IP 地址](#)
- [使用网络基本管理查找网络设置](#)
- [使用 BRAdmin Light 时查找网络设置 \(Windows®\)](#)

至像操作面板上的网络菜单

相关型号：L3070DN/L3075DN/L3078DN

操作面板的 Network（网络）菜单选项允许您配置至像设备的网络。

请注意，本至像设备包括 BRAdmin Light 和网络基本管理，可使用它们配置多项网络设置。

✓ 相关信息

- 网络
 - TCP/IP
 - 以太网（仅限有线网络）
 - 有线网络状态
 - MAC 地址
 - 有线网络启用（仅限有线网络）
 - 网络重置

相关主题：

- [使用至像操作面板查找网络设置](#)

TCP/IP

相关型号：L3070DN/L3075DN/L3078DN

引导方式

此选项控制设备如何获取 IP 地址。

自动

在这种模式下，设备将会扫描网络查找 DHCP 服务器。若查找到 DHCP 服务器，并且 DHCP 服务器给设备分配了 IP 地址，则设备将使用 DHCP 服务器所提供的 IP 地址。

如果未查找到 DHCP 服务器，将使用 APIPA 协议设置 IP 地址。首次启动后，设备将会花几分钟时间扫描网络查找服务器。

静态

在这种模式下，必须手动分配设备的 IP 地址。IP 地址输入后，将被锁定至分配的地址。

若不想通过 DHCP、BOOTP 或 RARP 配置打印服务器，必须将引导方式设置为静态，使打印服务器有一个静态的 IP 地址。这样可以防止打印服务器试图从这些系统中获取 IP 地址。

若要更改引导方式，请使用设备操作面板、BRAdmin Light 或网络基本管理。

IP 地址

此字段显示设备当前的 IP 地址。如果您已经将“引导方式”设置为“静态”，请输入您想分配给设备的 IP 地址（请向网络管理员确认该 IP 地址是否可用）。若选择了静态以外的方式，设备将会尝试使用 DHCP、BOOTP 或 RARP 协议确定其 IP 地址。

设备默认的 IP 地址可能会和网络的 IP 地址计算方式不兼容。至像建议您与网络管理员联系，以获取与设备将连接的网络兼容的 IP 地址。

子网掩码

此字段显示设备当前使用的子网掩码。若不使用 DHCP、BOOTP 或 RARP 获取子网掩码，请输入所需的子网掩码。通过网络管理员检查所使用的子网掩码。

网关

此字段显示设备当前使用的网关或路由器地址。若不使用 DHCP、BOOTP 或 RARP 获取网关或路由器地址，请输入您想要分配的地址。若无网关或路由器，将此字段留空。若不确定，请与网络管理员联系确认。

尝试 IP 启动

此字段显示当引导方式设为静态以外的其他方式时设备尝试获取 IP 地址的次数。

APIPA

如果选择 On（开），当打印服务器无法通过设定的引导方式获取 IP 地址时，打印服务器将在 169.254.1.0 至 169.254.254.255 范围内自动指定一个链路本地 IP 地址。如果选择 Off（关），当打印服务器无法通过设定的引导方式获取 IP 地址时，IP 地址保持不变。

IPv6

本设备兼容下一代因特网协议 IPv6。此选项默认设置为 Off（关）。如果您想使用 IPv6 协议，请选择 On（开）。



如果您将 IPv6 设置为 On（开），请关闭电源开关然后再重新打开，以启用 IPv6 协议。



相关信息

- 至像操作面板上的网络菜单

相关主题：

- 在哪里能找到至像设备的网络设置？
-

以太网（仅限有线网络）

相关型号：L3070DN/L3075DN/L3078DN

以太网链接模式允许打印服务器在 100BASE-TX 全双工或半双工、10BASE-T 全双工或半双工模式下通过自动协商来运行。



若此值设置错误，您可能无法与打印服务器通信。



相关信息

- [至像操作面板上的网络菜单](#)

有线网络状态

相关型号：L3070DN/L3075DN/L3078DN

此字段显示当前的有线网络状态。

✓ 相关信息

- [至像操作面板上的网络菜单](#)

MAC 地址

相关型号：L3070DN/L3075DN/L3078DN

MAC 地址（以太网地址）是指定给本设备网络接口的唯一编号。您可以在操作面板上查看本设备的 MAC 地址。

✓ 相关信息

- [至像操作面板上的网络菜单](#)

有线网络启用（仅限有线网络）

相关型号：L3070DN/L3075DN/L3078DN

当您想使用有线网络连接时，请将 Wired Enable（启用有线网络）选项设置为 On（开）。

✓ 相关信息

- [至像操作面板上的网络菜单](#)

网络重置

相关型号：L3070DN/L3075DN/L3078DN

选择 Network Reset (网络重置) 选项将打印服务器重置为默认出厂设置。

✓ 相关信息

- [至像操作面板上的网络菜单](#)

安全

- 锁定设备设置
- 使用网络安全功能前
- 支持的安全协议和功能
- 安全发送电子邮件

锁定设备设置

开启设备的访问锁定功能前，请妥善保存密码。如果忘记密码，必须联系您的管理员或 本公司授权维修站 重置设备中存储的所有密码。

- [有关使用设置锁定](#)

有关使用设置锁定

相关型号：L3070DN/L3075DN/L3078DN

防止未经授权用户访问设备设置。

设置锁定设为 On（开）时，必须输入密码方可访问设备设置。

✓ 相关信息

- 锁定设备设置
 - 设置锁定密码
 - 更改设置锁定密码
 - 开启或关闭设置锁定

设置锁定密码

相关型号：L3070DN/L3075DN/L3078DN

1. 按 ▲ 或 ▼ 选择 General Setup (常规设置) 选项，然后按**确认**。
2. 按 ▲ 或 ▼ 选择 Setting Lock (设置锁定) 选项，然后按**确认**。
3. 输入一个四位数密码。
输入数字时，请按 ▲ 或 ▼ 选择数字，然后按**确认**。
4. 液晶显示屏上显示 Verify: (验证:) 时，再次输入密码。
5. 按**确认**。

✓ 相关信息

- [有关使用设置锁定](#)

更改设置锁定密码

相关型号：L3070DN/L3075DN/L3078DN

1. 按 ▲ 或 ▼ 选择 General Setup (常规设置) 选项，然后按**确认**。
2. 按 ▲ 或 ▼ 选择 Setting Lock (设置锁定) 选项，然后按**确认**。
3. 按 ▲ 或 ▼ 选择 Set Password (设置密码) 选项，然后按**确认**。
4. 输入目前的四位数密码。
输入数字时，请按 ▲ 或 ▼ 选择数字，然后按**确认**。
5. 输入新的四位数密码。
输入数字时，请按 ▲ 或 ▼ 选择数字，然后按**确认**。
6. 液晶显示屏上显示 Verify: (验证:) 时，再次输入密码。
7. 按**确认**。

✓ 相关信息

- [有关使用设置锁定](#)

开启或关闭设置锁定

- 开启设置锁定
- 关闭设置锁定

开启设置锁定

相关型号: L3070DN/L3075DN/L3078DN

1. 按 ▲ 或 ▼ 选择 General Setup (常规设置) 选项, 然后按**确认**。
2. 按 ▲ 或 ▼ 选择 Setting Lock (设置锁定) 选项, 然后按**确认**。
3. 液晶显示屏上显示 On (开) 时, 按**确认**。
4. 输入目前的四位数密码。
输入数字时, 请按 ▲ 或 ▼ 选择数字, 然后按**确认**。



相关信息

- [开启或关闭设置锁定](#)

关闭设置锁定

相关型号: L3070DN/L3075DN/L3078DN

1. 按 ▲ 或 ▼ 选择 General Setup (常规设置) 选项, 然后按**确认**。
2. 按 ▲ 或 ▼ 选择 Setting Lock (设置锁定) 选项, 然后按**确认**。
3. 输入目前的四位数密码。
输入数字时, 请按 ▲ 或 ▼ 选择数字, 然后按**确认**。
4. 液晶显示屏上显示 Off (关) 时, 按**确认**。



相关信息

- [开启或关闭设置锁定](#)

使用网络安全功能前

相关型号：L3070DN/L3075DN/L3078DN

本至像设备采用了目前最新的网络安全与加密协议。这些网络功能可以应用于网络安全总计划中，有助于保护数据并防止未经授权用户访问该设备。



至像建议您禁用 Telnet、FTP 和 TFTP 协议。使用这些协议访问本设备不安全。



相关信息

- [安全](#)

支持的安全协议和功能

- 安全协议
- 发送电子邮件的安全方法发送和接收电子邮件的安全方法
- 使用网络基本管理（网络浏览器）安全管理网络设备

安全协议

相关型号：L3070DN/L3075DN/L3078DN

SNMPv3

简单网络管理协议版本 3（SNMPv3）提供了用户认证和数据加密以便安全管理网络设备。



相关信息

- 支持的安全协议和功能

发送电子邮件的安全方法 发送和接收电子邮件的安全方法

相关型号: L3070DN/L3075DN/L3078DN



使用网络基本管理配置这些安全方法的设置。

SMTP 认证 (SMTP-AUTH)

SMTP-AUTH 扩展了 SMTP (网络电子邮件发送协议), 使其具备了可以确定发件人真实身份的认证方法。



相关信息

- [支持的安全协议和功能](#)

相关主题:

- [使用网络基本管理配置电子邮件发送](#)
- [发送带用户认证的电子邮件](#)

使用网络基本管理（网络浏览器）安全管理网络设备

相关型号：L3070DN/L3075DN/L3078DN

若要安全管理网络设备，您必须通过安全协议来使用管理实用程序。

1. 打开您的网络浏览器。
2. 在您的浏览器地址栏中输入 "http://machine's IP address"（其中，"machine's IP address" 为本设备的 IP 地址）。
3. 如果设备提示您输入密码，请输入，然后点击 .

 如果您使用 SNMPv3 协议，请遵循以下步骤。

4. 点击 **网络** 选项卡。
5. 点击**协议**。
6. 确保已启用 **SNMP** 设置，然后点击 **SNMP** 的高级设置。
7. 您可以在以下屏幕上配置 SNMP 设置。



我们提供了三种 **SNMP 操作模式** 选项。

- **SNMP v1/v2c 读写访问**

在该模式下，打印服务器使用 SNMP 协议版本 1 和版本 2c。您可以使用所有 至像 应用程序。但是，由于未进行用户认证且数据也未加密，所以这种模式不安全。

- **SNMPv3 读写访问和 v1/v2c 只读访问**

在该模式下，打印服务器使用 SNMP 协议版本 3 的读写访问以及版本 1 和版本 2c 的只读访问操作模式。

 使用 **SNMPv3 读写访问和 v1/v2c 只读访问** 模式时，由于某些访问打印服务器的 至像 应用程序（例如：BRAdmin Light）授权版本 1 和版本 2c 只读访问，所以它们无法正常运行。如果您想使用所有应用程序，请使用 **SNMP v1/v2c 读写访问** 模式。

- **SNMPv3 读写访问**

在该模式下，打印服务器使用 SNMP 协议版本 3。如果您想安全管理打印服务器，请使用此模式。



使用 **SNMPv3 读写访问模式**时，请注意以下几点：

- 您只能使用网络基本管理来管理打印服务器。
- 使用 SNMPv1/v2c 的所有应用程序都受限制。若要允许使用 SNMPv1/v2c 应用程序，请使用 **SNMPv3 读写访问和 v1/v2c 只读访问**或 **SNMP v1/v2c 读写访问模式**。



相关信息

- [支持的安全协议和功能](#)

安全发送电子邮件

- 使用网络基本管理配置电子邮件发送
- 发送带用户认证的电子邮件

使用网络基本管理配置电子邮件发送

相关型号：L3070DN/L3075DN/L3078DN

我们建议您使用网络基本管理配置带用户验证的加密电子邮件发送。

1. 打开您的网络浏览器。
2. 在您的浏览器地址栏中输入 "http://machine's IP address" (其中, "machine's IP address" 为本设备的 IP 地址)。

例如: http://192.168.1.2



如果您正在使用域名系统或已启用 NetBIOS 名称, 则可以输入 "SharedPrinter" 等其他名称代替 IP 地址。

例如:

http://SharedPrinter

如果已启用 NetBIOS 名称, 您也可以使用节点名称。

例如:

http://brnxxxxxxxxxxxx

您可以通过打印网络配置报告找到 NetBIOS 名称。

3. 如果设备提示您输入密码, 请输入, 然后点击 .
4. 点击 **网络** 选项卡。
5. 点击左侧导航栏中的**协议**。
6. 在 **SMTP** 字段中, 点击**高级设置**, 确保 **SMTP** 的状态为**已启用**。
7. 配置 **SMTP** 设置。
 - 如需获取更多信息, 请参见网络基本管理中的帮助文本。
 - 通过发送测试电子邮件来确认配置后的电子邮件设置是否正确。
 - 如果您不知道 SMTP 服务器设置, 请联系网络管理员或因特网服务供应商 (ISP)。
8. 完成后, 点击**提交**。
将显示**测试电子邮件发送配置**对话框。
9. 遵循对话框中的提示测试当前的设置。



相关信息

- [安全发送电子邮件](#)

相关主题:

- [发送电子邮件的安全方法发送和接收电子邮件的安全方法](#)

发送带用户认证的电子邮件

相关型号：L3070DN/L3075DN/L3078DN

本设备支持使用 SMTP-AUTH 方法通过要求用户认证的邮件服务器发送电子邮件。此方法可防止未经授权的用户访问邮件服务器。

您可以使用 SMTP-AUTH 方法进行电子邮件通知和电子邮件报告（适用于特定型号）。



至像建议您使用网络基本管理配置 SMTP 认证。

邮件服务器设置

您必须配置本设备的 SMTP 认证方法，以匹配邮件服务器所使用的方法。关于邮件服务器设置的详细信息，请联系您的网络管理员或因特网服务供应商（ISP）。



若要启用 SMTP 服务器认证，您必须在网络基本管理 SMTP 屏幕中的服务器验证方法下，选择 SMTP-AUTH。



相关信息

- [安全发送电子邮件](#)

相关主题：

- [发送电子邮件的安全方法发送和接收电子邮件的安全方法](#)

故障排除

根据本节内容解决您在使用本至像设备的过程中可能会遇到的常见问题。您可以自行解决大部分问题。

重要事项

若要获得技术帮助，您可以致电本公司授权维修站或您当地的经销商。
使用非至像生产的耗材可能会影响打印质量、硬件性能和设备可靠性。



如果您需要其他帮助，至像网站为您提供最新的常见问题解答（FAQ）和故障排除提示。请访问 www.lenovoimage.com。

首先，请检查以下情况：

- 设备的电源线是否连接正确，设备电源是否已打开。 >> [快速安装指南](#)
- 所有的保护材料是否已拆除。 >> [快速安装指南](#)
- 纸张是否已正确装入纸盒。
- 接口电缆是否已正确连接设备和计算机。
- 错误和维护信息

如果上述检查步骤没有解决问题，请确定问题，然后 >> [相关信息](#)



相关信息

- [打印问题](#)
- [网络问题](#)
- [其他问题](#)
- [错误和维护信息](#)
- [错误和维护指示](#)
- [清除卡纸](#)
- [提高打印质量](#)
- [设备信息](#)

打印问题

问题	建议
无打印输出	<p>检查是否安装并选择了正确的打印机驱动程序。</p> <p>检查状态监视器或设备操作面板是否显示错误状态。</p> <p>确保设备已联网：</p> <ul style="list-style-type: none"> Windows® 7 和 Windows Server® 2008 R2 点击  /开始 > 设备和打印机。右击 Githon LXXXX，然后点击查看现在正在打印什么。点击菜单栏中的打印机。确保未选中脱机使用打印机。 Windows Server® 2008 点击  /开始 > 控制面板 > 硬件和声音 > 打印机。右击 Githon LXXXX。确保未列出使用脱机打印机。如果列出，点击此选项设置驱动程序联机。 Windows® 8.1 和 Windows Server® 2012 将鼠标移到桌面的右下角。出现菜单栏时，点击设置 > 控制面板 > 硬件和声音 > 查看设备和打印机。右击 Githon LXXXX。点击查看现在正在打印什么。如果出现打印机驱动程序选项，选择合适的打印机驱动程序。点击菜单栏中的打印机，并确保未选中脱机使用打印机。 Windows® 10、Windows Server® 2016 和 Windows Server® 2019 点击  > Windows 系统 > 控制面板。在硬件和声音类别中，点击查看设备和打印机。右击 Githon LXXXX。点击查看现在正在打印什么。如果出现打印机驱动程序选项，选择合适的打印机驱动程序。点击菜单栏中的打印机，并确保未选中脱机使用打印机。 Windows Server® 2012 R2 点击 Start 屏幕上的控制面板。在硬件类别中，点击查看设备和打印机。右击 Githon LXXXX。点击查看设备和打印机。如果出现打印机驱动程序选项，选择合适的打印机驱动程序。点击菜单栏中的打印机，并确保未选中脱机使用打印机。 <p>确认设备不处于断电模式。</p> <p>如果设备处于断电模式，按住操作面板上的 ，然后重新发送打印数据。</p>
设备不打印或已停止打印。	<p>按住开始约两秒钟。</p> <p>设备将取消打印作业并将其从内存中清除。打印输出可能不完整。重新发送打印数据。</p>
文档显示在屏幕上时显示页眉或页脚，但是打印时不显示。	<p>页面的顶端和底部存在非打印区域。调整文档中的上下边距以匹配打印区域。</p>
设备突然自动打印或打印不需要的数据。	<p>按住开始约两秒钟取消当前的打印作业。</p> <p>检查应用程序中的设置是否与设备兼容。</p>
设备正确打印前几页，但之后某些页面出现文本缺失问题。	<p>检查应用程序中的设置是否与设备兼容。</p> <p>计算机无法识别设备的输入缓冲已满信号。确保接口电缆连接正确。</p>
(适用于自动双面打印型号) 即使打印机驱动程序设置为双面打印，但设备仍不进行双面打印。	<p>检查打印机驱动程序中的纸张尺寸设置。必须选择 60 ~ 105 克/平方米的 A4 纸张。</p>

问题	建议
打印速度过慢。	尝试更改打印机驱动程序的设置。最高分辨率需要更长的时间进行数据处理、发送和打印。
设备不能进纸。	如果纸盒中有纸，请确认纸张是否平整。如果纸张卷曲，请将其抚平。有时取出纸张并将堆叠的纸张翻转后再放回纸盒即可解决问题。
	减少纸盒中的纸张数量，然后再试一次。
	确保未在打印机驱动程序中选择 手动 作为 纸张来源 。
	清洁撮纸辊。
设备不从单张进纸托板进纸。	用双手将一张纸紧紧地推入单张进纸托板，直到纸张前端紧靠进纸辊。让纸张紧靠进纸辊继续按压，直到设备吸住并拉入纸张。 每次仅在单张进纸托板中放入一张纸。 确保已在打印机驱动程序中选择 手动 作为 纸张来源 。
设备不能送入信封。	将信封装入单张进纸托板，每次一个。必须将应用程序中的打印信封尺寸设置为当前所用的信封尺寸。通常可在应用程序的页面设置或原稿设置菜单中完成上述设置。

✓ 相关信息

- [故障排除](#)

相关主题：

- [在计算机上监控设备状态 \(Windows®\)](#)
- [非打印区域](#)
- [取消打印作业](#)
- [更改纸张大小 \(Windows®\)](#)
- [更改纸张大小 \(Macintosh\)](#)
- [更改分辨率 \(Windows®\)](#)
- [更改分辨率 \(Macintosh\)](#)
- [使用纸盒装入和打印](#)
- [清洁撮纸辊](#)
- [将纸张装入手动进纸槽并用其进行打印](#)

网络问题

您可以自行解决大部分错误。如果您阅读本手册后仍无法解决问题，请访问至像网站 (www.lenovoimage.com)。

- 在哪里能找到至像设备的网络设置？
- 打印机驱动程序安装过程中无法在网络中找到我的至像设备。
- 我的至像设备无法进行网络打印。
- 即使安装成功后，无法在网络上找到我的至像设备。
- 我的安全设置无法正确工作。
- 我想检查我的网络设备是否正确运行。

在哪里能找到至像设备的网络设置？

相关型号：L3070DN/L3075DN/L3078DN

使用以下任一方法找到本至像设备的 IP 地址、默认网关和其他设置等网络设置：

- 打印网络配置报告
- 使用至像设备的操作面板
- 使用 BRAdmin Light

✓ 相关信息

- [网络问题](#)

相关主题：

- [使用至像操作面板查找网络设置](#)
- [使用 BRAdmin Light 时查找网络设置 \(Windows®\)](#)
- [TCP/IP](#)
- [打印网络配置报告](#)

打印机驱动程序安装过程中无法在网络中找到我的至像设备。

相关型号：L3070DN/L3075DN/L3078DN

原因	措施	接口
您的计算机未正确连接到网络。	确保计算机已连接至网络，即局域网环境或因特网服务。有关网络问题方面的支持，请联系您的网络管理员。	有线
	重新将网络接口电缆连接至集线器，确保网络接口电缆和网络连接状况良好。如果可能，尝试用其他电缆将设备连接到集线器的其他端口。	有线
您的设备未正确连接到网络，或您的设备没有有效的 IP 地址。	打印网络配置报告，并确认 Ethernet Link Status (以太网连接状态) 是否显示为 Link OK (连接良好) 。 如果没有显示 Link OK (连接良好) ，请执行以下操作： 如果 IP 地址有效，请咨询网络管理员。	有线
您的安全软件阻止设备访问网络。	<ul style="list-style-type: none">在安装程序对话框中，选择选项以再次搜索至像设备。在打印机驱动程序安装过程中，显示安全软件的提示信息时，请允许访问。(Macintosh) 如果您正在使用反间谍软件或防病毒软件的防火墙功能，请暂时将其禁用，然后安装至像软件。	有线

✓ 相关信息

- [网络问题](#)

相关主题：

- [打印网络配置报告](#)
- [我的安全设置无法正确工作。](#)
- [我的至像设备无法进行网络打印。](#)

我的至像设备无法进行网络打印。

相关型号：L3070DN/L3075DN/L3078DN

原因	措施	接口
您的安全软件阻止设备访问网络。	即使在安装成功后，某些安全软件也可能会阻断访问而不显示安全提示对话框。 若要允许访问，请参见安全软件附带的说明书或咨询软件制造商。	有线
分配给至像设备的 IP 地址不可用。	确认 IP 地址和子网掩码。 确保计算机和至像设备的 IP 地址和子网掩码正确无误并处于同一个网络中。 有关如何验证 IP 地址和子网掩码的更多信息，请咨询您的网络管理员。	有线
计算机的打印队列中包含失败的打印作业。	<ul style="list-style-type: none"> • 如果计算机的打印队列中包含失败的打印作业，请将其删除。 • 或者，双击以下文件夹中的打印机图标并取消所有文档： <ul style="list-style-type: none"> - (Windows® 7) 点击  (开始) > 设备和打印机 > 打印机和传真。 - (Windows® 8.1) 将鼠标移到桌面的右下角。显示菜单栏时，点击设置 > 控制面板。在硬件和声音类别中，点击查看设备和打印机 > 打印机。 - (Windows® 10、Windows Server® 2016 和 Windows Server® 2019) 点击  > Windows 系统 > 控制面板。在硬件和声音类别中，点击查看设备和打印机。 - (Windows Server® 2008) 点击 Start > 控制面板 > 打印机。 - (Windows Server® 2012) 将鼠标移到桌面的右下角。显示菜单栏时，点击设置 > 控制面板。在硬件类别中，点击查看设备和打印机 > 打印机。 - (对于 Windows Server® 2012 R2) 点击 Start 屏幕上的控制面板。在硬件类别中，点击查看设备和打印机。 - (macOS v10.15.x、11、12) 点击系统偏好设置 > 打印机与扫描仪。 	有线

如果您已确认并尝试以上所有方法，但您的至像设备仍无法打印，请卸载打印机驱动程序然后重新安装。

✓ 相关信息

- [网络问题](#)

相关主题：

- [打印机驱动程序安装过程中无法在网络中找到我的至像设备。](#)
- [我的安全设置无法正确工作。](#)
- [我想检查我的网络设备是否正确运行。](#)

即使安装成功后，无法在网络上找到我的至像设备。

相关型号：L3070DN/L3075DN/L3078DN

原因	措施	接口
您的安全软件阻止设备访问网络。	即使在安装成功后，某些安全软件也可能会阻断访问而不显示安全提示对话框。 若要允许访问，请参见安全软件附带的说明书或咨询制造商。	有线
分配给本至像设备的 IP 地址不可用。	确认 IP 地址和子网掩码。 确保计算机和本至像设备的 IP 地址和子网掩码正确并处于同一个网络中。 有关如何验证 IP 地址和子网掩码的更多信息，请咨询您的网络管理员。 更多信息，请访问 www.lenovoimage.com 。	有线

如果您已确认并尝试以上所有方法，但仍无法在网络中找到您的至像设备，请卸载打印机驱动程序后重新安装。

✓ 相关信息

- [网络问题](#)

我的安全设置无法正常工作。

相关型号：L3070DN/L3075DN/L3078DN

原因	措施	接口
在打印机驱动程序或 BRAdmin Light 安装过程中或使用打印功能时，您未接受安全提示对话框。	如果您未接受安全提示对话框，安全软件的防火墙功能可能会拒绝访问。 某些安全软件可能会阻断访问，而不显示安全提示对话框。 若要允许访问，请参见安全软件附带的说明书或咨询制造商。	有线
安全软件设置所需的端口号可能关闭。	以下端口号用于至像网络功能： <ul style="list-style-type: none">网络打印¹：端口号 161 和 137 / 协议 UDPBRAdmin Light：端口号 161 / 协议 UDP 有关如何打开端口的更多信息，请参见安全软件附带的说明书或咨询制造商。	有线

✓ 相关信息

- [网络问题](#)

相关主题：

- [打印机驱动程序安装过程中无法在网络中找到我的至像设备。](#)
- [我的至像设备无法进行网络打印。](#)

我想检查我的网络设备是否正确运行。

相关型号：L3070DN/L3075DN/L3078DN

检查	措施	接口
检查您的至像设备、接入点/路由器或网络集线器是否已开启。	请进行以下检查： <ul style="list-style-type: none">• 电源线是否连接正确，至像设备电源是否已打开。• 接入点/路由器或集线器是否已打开，链接按钮是否在闪烁。• 设备的所有保护包装材料是否已拆除。• 墨粉盒和硒鼓单元是否已正确安装。• 前盖和后盖是否已完全合上。• 纸张是否已正确放入纸盒中。• （对于有线网络）网络接口电缆是否已安全地连接到至像设备、路由器或集线器。	有线
检查网络配置报告中的 Link Status (连接状态)。	打印网络配置报告，并确认 Ethernet Link Status (以太网连接状态) 是否为 Link OK (连接良好) 。	有线
检查您是否能从计算机“查验”至像设备。	使用 Windows® 命令提示符或 Macintosh Terminal (终端) 应用程序中的 IP 地址或节点名称，从计算机查验至像设备： 查验 <ipaddress> 或 <nodename>。 <ul style="list-style-type: none">• 成功：您的至像设备运行正确，并已连接到计算机所在的网络。• 不成功：您的至像设备尚未连接到计算机所在的网络。 确认 IP 地址和子网掩码设置正确。	有线

✓ 相关信息

- [网络问题](#)

相关主题：

- [打印网络配置报告](#)
- [我的至像设备无法进行网络打印。](#)

其他问题

问题	建议
设备无法启动。	<p>电源连接上的不利因素（例如闪电或电涌）可能影响了设备内部安全机制的正常运行。拔下电源插头。等待十分钟，然后插上设备的电源插头，再按  打开设备电源。</p> <p>如果问题仍然存在而您正在使用断路器，请断开连接，以确保其不是问题来源。将设备的电源插头直接插入其他能正常使用的电源插座中。如果仍不通电，请尝试使用其他电源线。</p>
无法安装至像软件。	<p>(Windows®)</p> <p>如果安装过程中计算机屏幕上出现安全软件警告，请将安全软件设置更改为允许至像产品安装程序或其他程序运行。</p> <p>(Macintosh)</p> <p>如果您正在使用反间谍软件或防病毒软件的防火墙功能，请暂时将其禁用，然后安装至像软件。</p>

相关信息

- 故障排除

错误和维护信息

相关型号: L3070DN/L3075DN/L3078DN

任何一种完善的办公产品都有可能出现错误、需要更换耗材。此时，设备会识别错误或必要的日常维护并显示相应信息。下表列出了最常见的错误和维护信息。

遵循措施中的提示改善状态。

错误信息	原因	措施
2-sided Disabled (不能双面打印) (适用于自动双面打印型号)	设备后盖未完全合上。	合上设备后盖，直到其锁定在关闭位置。
	双面纸盒未完全安装。	将双面纸盒紧紧地装入设备。
Cartridge Error (墨粉盒错误)	墨粉盒安装不正确。	取出墨粉盒和硒鼓单元组件。取出墨粉盒，然后将墨粉盒重新装回硒鼓单元。将墨粉盒和硒鼓单元组件装回设备。 如果故障仍然存在，请联系本公司授权维修站或您当地的经销商。
Cover is Open (盖子未合上)	前盖未完全合上。	打开再紧紧地合上设备前盖。
	打开电源时，定影单元盖未完全合上或设备后部发生卡纸。	<ul style="list-style-type: none"> 合上位于设备后盖内侧的定影单元盖。 确保设备后盖内侧没有卡纸，然后合上定影单元盖并按开始。
Drum ! (硒鼓!)	必须清洁硒鼓单元上的电晕丝。	清洁硒鼓单元中的电晕丝。
	硒鼓单元或墨粉盒和硒鼓单元组件安装不正确。	取出硒鼓单元，将墨粉盒从硒鼓单元中取出，然后将墨粉盒装回硒鼓单元。将硒鼓单元装回设备。
Drum End Soon (硒鼓寿命将尽)	硒鼓单元寿命即将耗尽。	请在显示 Replace Drum (更换硒鼓) 信息前订购一个新的硒鼓单元。
Jam 2-sided (双面单元卡纸) (适用于自动双面打印型号)	纸盒或定影单元下方发生卡纸。	清除纸盒或定影单元中的卡纸。
Jam Inside (内部卡纸)	设备内部发生卡纸。	打开前盖，取出硒鼓和墨粉盒，然后清除卡纸。
Jam Rear (后部卡纸)	设备后部发生卡纸。	打开后盖，取出卡纸。合上后盖。
Jam Tray 1 (纸盒 1 卡纸)	纸盒发生卡纸。	将纸盒完全拉出，打开前盖和定影单元盖以取出卡纸。
Manual Feed (手动进纸槽卡纸)	手动进纸槽中没有纸张时，在打印机驱动程序中选择了 手动 作为纸张来源。	将纸张装入手动进纸槽。
No Paper (无纸)	设备中缺纸或纸张未正确装入纸盒。	<ul style="list-style-type: none"> 打开纸盒补充纸张。确保纸张导块已调整至正确的尺寸。 取出纸张，再次装入。确保纸张导块已调整至正确的尺寸。 确保纸盒没有装得过满。
No Toner (无墨粉)	墨粉盒或墨粉盒和硒鼓单元组件安装不正确。	取出墨粉盒和硒鼓单元组件。将墨粉盒从硒鼓单元中取出，然后将墨粉盒重新装回硒鼓单元。将墨粉盒和硒鼓单元组件装回设备。如果问题仍然存在，请更换新墨粉盒。
Out of Memory (内存已满)	设备的内存已满。	按 开始 并降低打印分辨率。

错误信息	原因	措施
Print Unable (无法打印) ##	设备存在机械故障。	<ul style="list-style-type: none"> 按住  关闭设备电源，等待数分钟后再重新打开。 如果问题仍然存在，请联系本公司授权维修站
Replace Drum (更换硒鼓)	需要更换硒鼓单元。	更换新的硒鼓单元。
	移除之前的硒鼓后未重置硒鼓单元计数器。	重置硒鼓单元计数器。
Replace Toner (更换墨粉盒)	墨粉盒寿命已尽。设备停止所有打印操作。	更换新的墨粉盒。 设置继续运行模式。
Self-Diagnostic (自我诊断)	定影单元在指定时间内未达到指定的温度。	按住  关闭设备电源，等待数秒后再重新打开。打开设备电源，等待 15 分钟后再使用。
	定影单元温度过高。	
Size Error DX (尺寸错误 DX) (适用于自动双面打印型号)	打印机驱动程序和设备菜单中指定的纸张大小在自动双面打印中不可用。	按住 开始 约两秒钟取消打印作业。打开再合上前盖。选择双面打印支持的纸张大小。 适用于自动双面打印的纸张尺寸为 A4。
	纸盒中的纸张尺寸不正确，不适合进行自动双面打印。	将正确尺寸的纸张装入纸盒中，并根据纸张尺寸设置纸盒。 适用于自动双面打印的纸张尺寸为 A4。
Size Mismatch (尺寸不匹配)	纸盒中的纸张尺寸错误。	将正确尺寸的纸张装入纸盒中，并根据纸盒设置纸张的尺寸。
Toner Ended (墨粉用尽) (继续运行模式)	需要更换墨粉盒。	更换新的墨粉盒。
Toner Low (墨粉即将用尽)	如果 LCD 上显示此信息，您仍可打印。墨粉盒寿命将尽。	即刻订购一个新墨粉盒，以便在液晶显示屏上显示 Replace Toner (更换墨粉盒) 时更换。

相关信息

- 故障排除

相关主题：





- 更换耗材
- 使用纸盒装入和打印
- 将纸张装入手动进纸槽并用其进行打印

错误和维护指示



相关型号：L3070/L3070D

任何一种完善的办公产品都有可能出现错误、需要更换耗材。此时，设备会识别错误或必要的日常维护，状态监控器（状态监视器）会显示相应信息。下表列出了最常见的错误和维护指示。

遵循措施中的提示改善状态。

指示灯指示	状态监控器（状态监视器）	原因	措施
 <p>墨粉 Toner 硒鼓 Drum 纸张 Paper 就绪 Ready</p>	墨粉即将用尽	如果状态监控器（状态监视器）上显示 墨粉即将用尽 ，您仍可打印，此时设备是要提醒您墨粉盒寿命将尽。	即刻订购一个新的墨粉盒，以便在状态监控器（状态监视器）上显示 更换墨粉 时更换。
 <p>墨粉 Toner 硒鼓 Drum 纸张 Paper 就绪 Ready</p>	更换墨粉	墨粉盒寿命已尽。设备停止所有打印操作。	更换新的墨粉盒。
 <p>墨粉 Toner 硒鼓 Drum 纸张 Paper 就绪 Ready</p>	墨粉盒错误	墨粉盒安装不正确。	从设备中取出墨粉盒和硒鼓单元组件。取出墨粉盒，然后将墨粉盒重新装回硒鼓单元。将墨粉盒和硒鼓单元组件装回设备。 如果故障仍然存在，请联系本公司授权维修站或您当地的经销商。
	无墨粉	墨粉盒或墨粉盒和硒鼓单元组件安装不正确。	取出墨粉盒和硒鼓单元组件。将墨粉盒从硒鼓单元中取出，然后将墨粉盒重新装回硒鼓单元。将墨粉盒和硒鼓单元组件装回设备。如果问题仍然存在，请更换新墨粉盒。
 <p>墨粉 Toner 硒鼓 Drum 纸张 Paper 就绪 Ready</p>	硒鼓！	必须清洁硒鼓单元上的电晕丝。	清洁硒鼓单元中的电晕丝。
		硒鼓单元或墨粉盒和硒鼓单元组件安装不正确。	取出墨粉盒和硒鼓单元组件，将墨粉盒从硒鼓单元中取出，然后将墨粉盒装回硒鼓单元。将墨粉盒和硒鼓单元组件装回设备。 如果问题仍然存在，请更换新硒鼓单元。

指示灯指示	状态监控器 (状态监视器)	原因	措施
 ○ 墨粉 Toner  ● 硒鼓 Drum  ○ 纸张 Paper  ● 就绪 Ready	更换硒鼓	需要更换硒鼓单元。	更换新的硒鼓单元。
		移除之前的硒鼓后未重置硒鼓单元计数器。	重置硒鼓单元计数器。
 ○ 墨粉 Toner  ○ 硒鼓 Drum  ● 纸张 Paper  ○ 就绪 Ready	顶盖打开	前盖未完全合上。	打开再紧紧地合上设备前盖。
		打开电源时，定影单元盖未完全合上或设备后部发生卡纸。	<ul style="list-style-type: none"> 合上位于设备后盖内侧的定影单元盖。 确保设备后盖内侧没有卡纸，然后合上定影单元盖并按开始。
	不能双面打印 (适用于自动双面打印型号)	设备后盖未完全合上。	合上设备后盖，直到其锁定在关闭位置。
		双面纸盒未完全安装。	将双面纸盒紧紧地装入设备。
	双面单元卡纸 (适用于自动双面打印型号)	纸盒或定影单元下方发生卡纸。	清除纸盒或定影单元中的卡纸。
	内部卡纸	设备内部发生卡纸。	打开前盖，取出硒鼓和墨粉盒，然后清除卡纸。
	后部卡纸	设备后部发生卡纸。	打开后盖，取出卡纸。合上后盖。
	纸盒卡纸	纸盒发生卡纸。	将纸盒完全拉出，打开前盖和定影单元盖以取出卡纸。
	内存已满	设备的内存已满。	降低打印分辨率。
	尺寸错误 DX (适用于自动双面打印型号)	打印机驱动程序中指定的纸张大小在自动双面打印中不可用。	按 开始 。选择双面纸盒支持的纸张大小。 适用于自动双面打印的纸张尺寸为 A4。
纸盒中的纸张尺寸不正确，不适合进行自动双面打印。		将正确尺寸的纸张装入纸盒中，并根据纸张尺寸设置纸盒。 适用于自动双面打印的纸张尺寸为 A4。	
尺寸匹配错误	纸盒中的纸张尺寸错误。	将正确尺寸的纸张装入纸盒中，并根据纸盒设置纸张的尺寸。	
 ○ 墨粉 Toner  ○ 硒鼓 Drum  ● 纸张 Paper  ○ 就绪 Ready	手动进纸	手动进纸槽中没有纸张时，在打印机驱动程序中选择了 手动 作为纸张来源。	将纸张装入手动进纸槽。
	无纸	设备中缺纸或纸张未正确装入纸盒。	<ul style="list-style-type: none"> 打开纸盒补充纸张。确保纸张导块已调整至正确的尺寸。 取出纸张，再次装入。确保纸张导块已调整至正确的尺寸。

指示灯指示	状态监控器 (状态监视器)	原因	措施
 <p>● 墨粉 Toner ○ 硒鼓 Drum ● 纸张 Paper ○ 就绪 Ready</p>	墨粉用尽 (继续运行模式)	需要更换墨粉盒。	更换新的墨粉盒。
 <p>● 墨粉 Toner ● 硒鼓 Drum ● 纸张 Paper ● 就绪 Ready</p>	自我诊断	定影单元在指定时间内未达到指定的温度。	按住  关闭设备电源，等待数秒后再重新打开。打开设备电源，等待 15 分钟后再使用。
	无法打印	设备存在机械故障。	
			<ul style="list-style-type: none"> 按住  关闭设备电源，等待数分钟后再重新打开。 如果问题仍然存在，请联系本公司授权维修站

✓ 相关信息

- 故障排除

相关主题：

- 更换耗材
- 使用纸盒装入和打印
- 将纸张装入手动进纸槽并用其进行打印

清除卡纸

当您添加纸张时，务必从纸盒中取出剩余的纸张并使堆叠的纸张保持平整。这将有助于防止设备一次多页进纸以及卡纸。

- 纸盒内卡纸
- 设备后部卡纸
- 设备内部卡纸
- 双面纸盒内卡纸

纸盒内卡纸

如果设备操作面板或状态监控器（状态监视器）显示纸盒内卡纸，请执行以下步骤。

1. 将纸盒从设备中完全拉出。

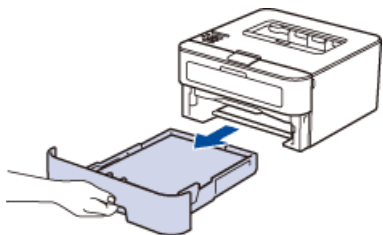

2. 慢慢拉出卡住的纸张。

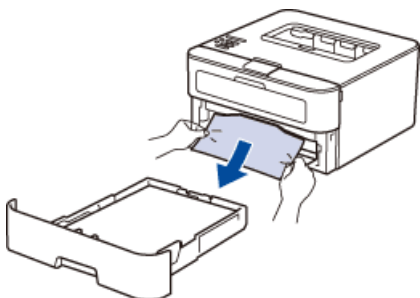

用双手向下拉出卡住的纸张，可轻松清除卡纸。

3. 展开堆叠的纸张以防卡纸，并滑动纸张导块，调整至所用纸张的尺寸。

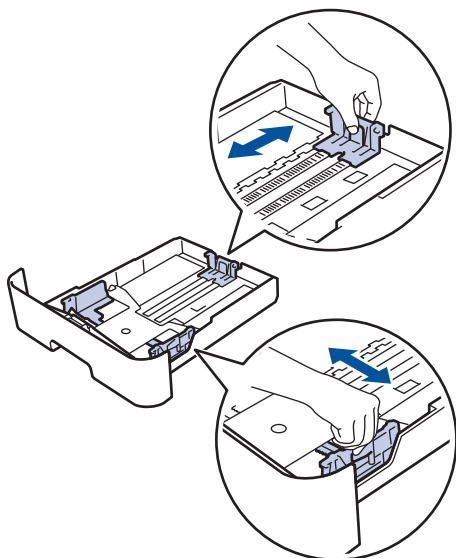

4. 确保纸张位于最大纸张容量标记（▼▼▼）之下。

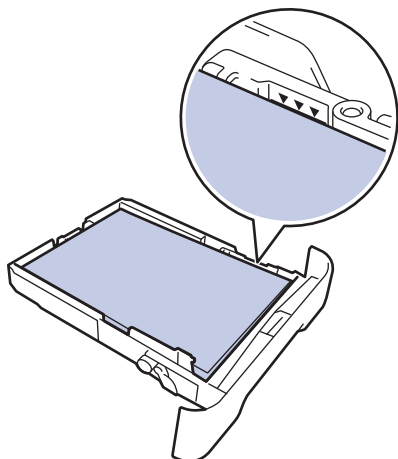

5. 将纸盒紧紧地装回设备。



相关信息

- 清除卡纸

设备后部卡纸

如果设备操作面板或状态监控器（状态监视器）显示设备背部（后部）卡纸，请执行以下操作：

1. 使设备保持开启状态并等待 10 分钟左右，以使内部风扇冷却设备内的烫热部件。
2. 打开后盖。

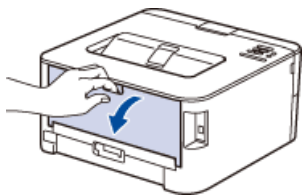

3. 朝您的方向按下两侧的蓝色滑块，以打开定影单元盖。

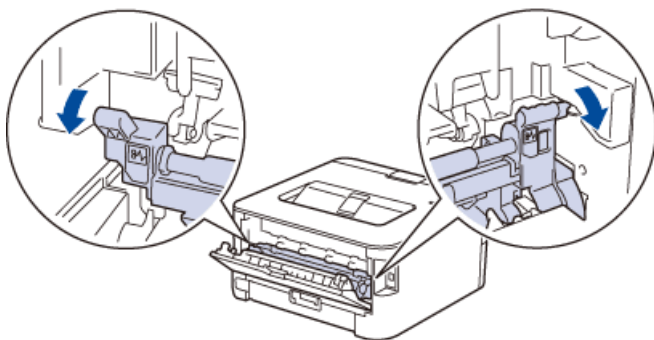

警告

高温

设备内部的零件温度会非常高。请等待设备冷却后再触摸内部零件。

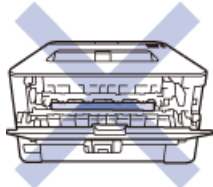

4. 双手轻轻地将卡住的纸张从定影单元中拉出。

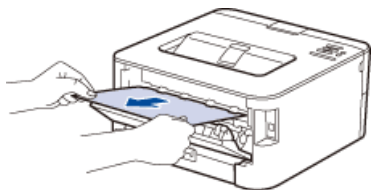

5. 合上定影单元盖。确保左右两侧的蓝色滑块均锁定到位。

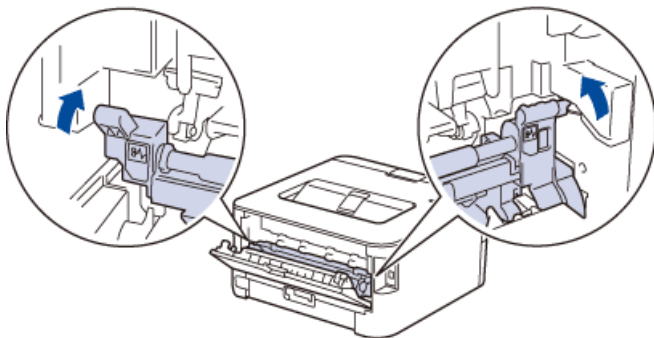

6. 合上后盖，直到其锁定在关闭位置。



相关信息

- 清除卡纸

设备内部卡纸

如果设备操作面板或状态监控器（状态监视器）显示设备内部卡纸，请执行以下步骤。

1. 使设备保持开启状态并等待 10 分钟左右，以使内部风扇冷却设备内的烫热部件。
2. 打开前盖。

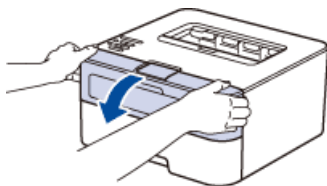

3. 取出墨粉盒和硒鼓单元组件。

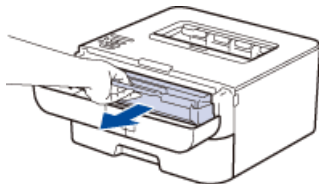

警告

高温

设备内部的零件温度会非常高。请等到设备冷却后再执行下一步操作。

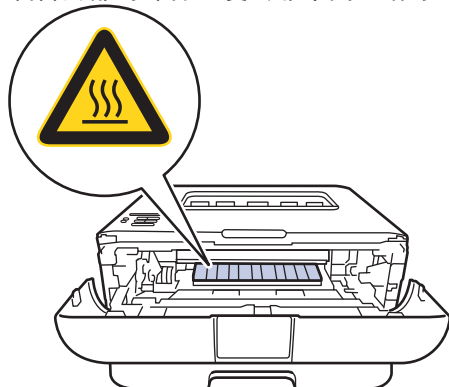

4. 慢慢拉出卡住的纸张。

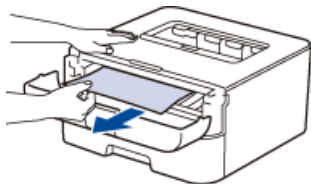

5. 将墨粉盒和硒鼓单元组件装入设备。

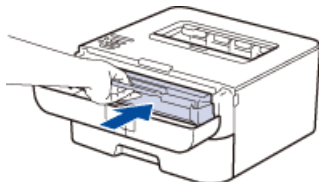

6. 合上设备前盖。

相关信息

- [清除卡纸](#)

双面纸盒内卡纸

相关型号：L3070D/L3070DN/L3075DN/L3078DN

如果设备操作面板或状态监控器（状态监视器）显示双面纸盒内卡纸，请执行以下步骤。

1. 使设备保持开启状态并等待 10 分钟左右，以使内部风扇冷却设备内的烫热部件。
2. 将纸盒从设备中完全拉出。

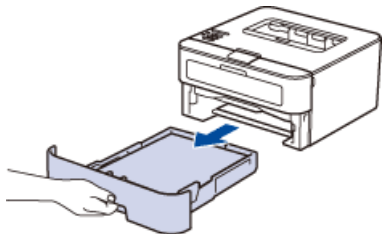

3. 在设备后部，将双面纸盒从设备中完全拉出。

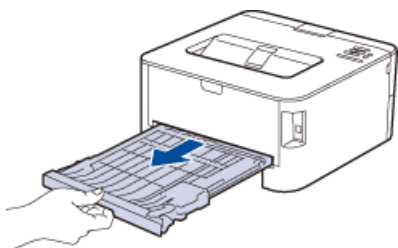

4. 从设备或双面纸盒拉出卡纸。

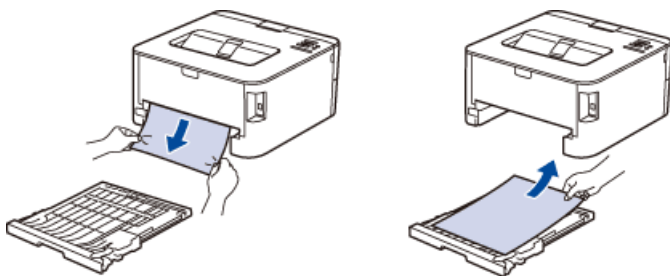

5. 取出因静电卡在设备下方的纸张。

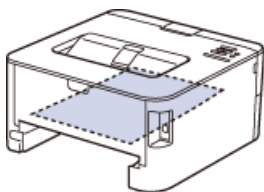

6. 如果双面纸盒内未发生卡纸，请打开后盖。

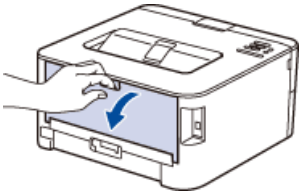

警告

高温

设备内部的零件温度会非常高。请等待设备冷却后再触摸内部零件。

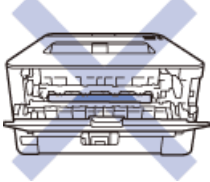

7. 双手轻轻地将卡住的纸张从设备背后拉出。

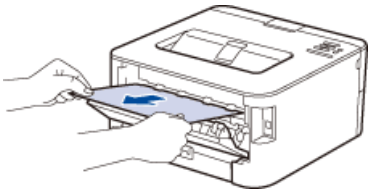

8. 合上后盖，直到其锁定在关闭位置。
9. 将双面纸盒紧紧地装回设备。
10. 将纸盒紧紧地装回设备。

相关信息

- [清除卡纸](#)



提高打印质量







如果存在打印质量问题，请先打印测试页。如果打印输出页面正常，则问题可能不在设备上。请检查接口电缆连接并尝试打印其他文档。如果设备的打印输出页面或打印测试页出现质量问题，请对照下表中的较差打印质量样本进行检查并遵循说明执行操作。

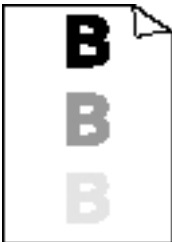
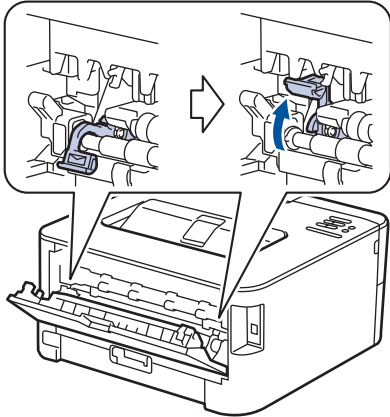



重要事项



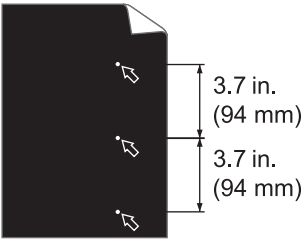
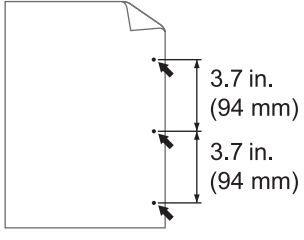

使用非至像生产的耗材可能会影响打印质量、硬件性能和设备可靠性。

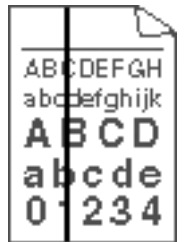
1. 为获取最佳打印质量，我们建议您使用推荐的打印介质。检查您使用的纸张是否符合我们推荐的规格要求。
2. 检查是否已正确安装墨粉盒和硒鼓单元。

较差的打印质量样本	建议
 <p>模糊</p>	<ul style="list-style-type: none"> • 如果设备指示更换墨粉盒状态，装入新的墨粉盒。 • 检查设备的使用环境。潮湿或高温环境等环境可能导致此打印故障。 • 如果整个页面的颜色过浅，可能开启了省墨模式。在设备的菜单设置或打印机驱动程序中关闭省墨模式。 • 清洁硒鼓单元。 • 清洁硒鼓单元的电晕丝。 • 请更换新的墨粉盒。 • 请更换新的硒鼓单元。
 <p>底灰</p>	<ul style="list-style-type: none"> • 检查设备的使用环境。高温和高湿等环境可能会增加背景阴影量。 • 清洁硒鼓单元。 • 请更换新的墨粉盒。 • 请更换新的硒鼓单元。
 <p>重影</p>	<ul style="list-style-type: none"> • 检查设备的使用环境。低湿或低温等环境可能导致此打印质量问题。 • 在打印机驱动程序中选择合适的介质类型。 • 在菜单设置中选择合适的介质类型。 • 确保后盖内侧的两个绿色拉杆处于向上的位置。向上抬起两个绿色拉杆直到其锁定到位。  <ul style="list-style-type: none"> • 清洁硒鼓单元。 • 请更换新的硒鼓单元。 • 请更换新的墨粉盒。 • 定影单元可能脏了。

较差的打印质量样本	建议
 <p>墨粉斑点</p>	<p>请联系本公司授权维修站。</p> <ul style="list-style-type: none"> • 清洁硒鼓单元上的电晕丝。 • 硒鼓单元可能已经损坏。 请更换新的硒鼓单元。 • 定影单元可能脏了。 请联系本公司授权维修站。
 <p>空心打印</p>	<ul style="list-style-type: none"> • 在打印机驱动程序中选择厚纸模式，或使用比当前所用纸张更薄的纸张。 • 在设备的 Media Type (介质类型) 菜单设置中选择 Thick Paper (厚纸)。 • 检查设备的使用环境。高湿等环境可能导致空心打印。 • 硒鼓单元可能已经损坏。 请更换新的硒鼓单元。
 <p>全黑</p>	<ul style="list-style-type: none"> • 滑动绿色滑块以清洁硒鼓单元内的电晕丝。 务必将绿色滑块返回至初始位置 (▲)。 • 硒鼓单元可能已经损坏。 请更换新的硒鼓单元。
 <p>页面中有横向白线</p>	<ul style="list-style-type: none"> • 在打印机驱动程序中选择合适的介质类型。 • 在菜单设置中选择合适的介质类型。 • 问题可能会自行消失。打印多个空白页可以消除该问题，特别是当设备闲置较长时间后再次使用时。 • 清洁硒鼓单元。 • 硒鼓单元可能已经损坏。 请更换新的硒鼓单元。
 <p>页面中有横向线条</p>	<ul style="list-style-type: none"> • 清洁硒鼓单元中的电晕丝。 • 清洁硒鼓单元。 • 硒鼓单元可能已经损坏。 请更换新的硒鼓单元。
 <p>页面中有横向白线或白色条纹</p>	<ul style="list-style-type: none"> • 检查设备的使用环境。高湿或高温环境可能导致此打印质量问题。 • 清洁硒鼓单元。 • 如果打印几页后此问题仍没有解决，更换新的硒鼓单元。

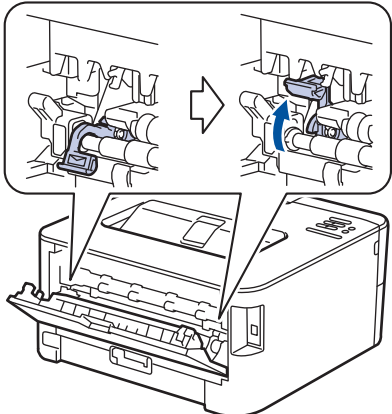
较差的打印质量样本	建议
 <p>黑色文本或图片上每隔 94 毫米处有白点</p>  <p>每隔 94 毫米处有黑点</p>	<ul style="list-style-type: none"> • 复印 10 至 15 张空白纸张。如果打印空白页后此问题仍没有解决，则硒鼓单元中可能有异物，如硒鼓可能粘有标签的粘胶。清洁硒鼓单元。 • 硒鼓单元可能已经损坏。请更换新的硒鼓单元。
 <p>页面中有横向黑色墨粉印记</p>	<ul style="list-style-type: none"> • 使用用于激光打印机的标签纸时，纸上的粘胶有时会粘到硒鼓表面。清洁硒鼓单元。 • 如果所用纸张带有回形针或订书针，可能会损坏硒鼓单元。 • 如果已打开包装的硒鼓单元长期受到阳光或室内灯光直射，可能会造成损坏。 • 清洁硒鼓单元。 • 墨粉盒可能已经损坏。请更换新的墨粉盒。 • 硒鼓单元可能已经损坏。请更换新的硒鼓单元。
 <p>页面中有纵向黑线 打印页面中有纵向墨粉污迹</p>	<ul style="list-style-type: none"> • 滑动绿色滑块以清洁硒鼓单元内的电晕丝。务必将绿色滑块返回至初始位置 (▲)。 • 墨粉盒可能已经损坏。请更换新的墨粉盒。 • 硒鼓单元可能已经损坏。请更换新的硒鼓单元。 • 定影单元可能脏了。请联系本公司授权维修站。
 <p>页面中有纵向白线</p>	<ul style="list-style-type: none"> • 确保设备内、墨粉盒和硒鼓单元周围没有碎纸、便利贴或灰尘等异物。 • 墨粉盒可能已经损坏。请更换新的墨粉盒。 • 硒鼓单元可能已经损坏。请更换新的硒鼓单元。
 <p>图像歪斜</p>	<ul style="list-style-type: none"> • 确保纸张或其他打印介质正确装入纸盒并且纸张导块与堆叠的纸张之间的距离适当。 • 正确设置纸张导块。 • 纸盒可能过满。 • 检查纸张类型和质量。 • 检查设备内部是否有碎纸等松散异物。 • (适用于自动双面打印型号) <p>如果仅在双面打印时出现此问题，请检查双面纸盒中是否有碎纸，确认双面纸盒是否完全装入，并确认后盖是否完全合上。</p>

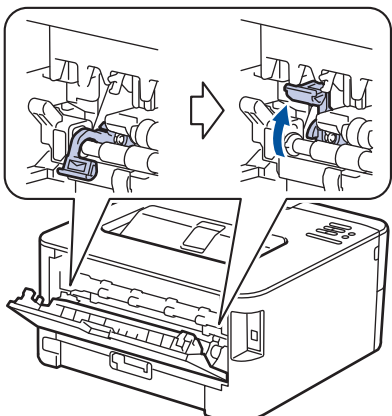
较差的打印质量样本	建议
 <p>卷曲或波纹</p>	<ul style="list-style-type: none"> 检查纸张类型和质量。高温和高湿环境可能导致纸张卷曲。 如果不经常使用设备，则纸盒中的纸张可能放置时间过长。请翻转纸盒中堆叠的纸张，或者展开纸盒中堆叠的纸张并将其翻转 180°。 打开后盖（后出纸托板）并将打印的纸张输出到后出纸托板上。 使用的不是推荐打印介质时，在打印机驱动程序中选择减少纸张卷曲模式。
 <p>起皱或折痕</p>	<ul style="list-style-type: none"> 确保纸张正确装入。 检查纸张类型和质量。 翻转纸盒中堆叠的纸张或者将纸盒中的纸张翻转 180°。
 <p>定影不良</p>	<ul style="list-style-type: none"> 确保后盖内侧的两个绿色拉杆处于向上的位置。向上抬起两个绿色拉杆直到其锁定到位。  <ul style="list-style-type: none"> 确保驱动程序中的介质类型设置与您使用的纸张类型相匹配。 在打印机驱动程序中选择改善墨粉定影模式。 如果此选项不足以改进定影效果，请将打印机驱动程序中的介质类型设置更改为厚纸。要打印信封，请在介质类型设置中选择厚信封。
 <p>信封有折痕</p>	<ul style="list-style-type: none"> 确保打印信封时后盖内侧的两个绿色拉杆已下拉至信封位置。完成打印后，将拉杆恢复原位。向上抬起拉杆直到其锁定到位。  <ul style="list-style-type: none"> 确保打印信封时后盖（后出纸托板）打开。 确保信封仅从手动进纸槽送入。



相关信息

- 故障排除

设备信息

- 检查序列号
- 检查固件版本
- 重置功能

检查序列号

相关型号: L3070DN/L3075DN/L3078DN

1. 按 ▲ 或 ▼ 选择 Machine Info. (设备信息) 选项, 然后按**确认**。
2. 按 ▲ 或 ▼ 选择 Serial No. (序列号) 选项, 然后按**确认**。

设备将在液晶显示屏上显示序列号。

✓ 相关信息

- 设备信息

检查固件版本

相关型号: L3070DN/L3075DN/L3078DN

1. 按 ▲ 或 ▼ 显示 Machine Info. (设备信息) 选项, 然后按**确认**。
2. 按 ▲ 或 ▼ 显示 Version (版本) 选项, 然后按**确认**。
3. 按 ▲ 或 ▼ 显示 Main Version (主版本) 或 Sub1 Version (Sub1 版本) 选项, 然后按**确认**。

设备将在液晶显示屏上显示固件版本。

✓ 相关信息

- [设备信息](#)

重置功能

- [网络重置](#)
- [出厂设置](#)
- [设置重置](#)

网络重置

相关型号: L3070DN/L3075DN/L3078DN

使用网络重置功能将打印服务器的网络设置（如密码和 IP 地址）恢复为出厂默认设置。

执行网络重置前，拔下所有接口电缆。

1. 按 ▲ 或 ▼ 选择 Reset Menu (重置菜单) 选项，然后按 **确认**。
2. 按 ▲ 或 ▼ 选择 Network (网络) 选项，然后按 **确认**。
3. 按 ▲ 选择 Yes (是)。

设备将自动重启。



相关信息

- [重置功能](#)



出厂设置

使用出厂设置功能可将某些设备设置重置为原始出厂设置。

>> [L3070/L3070D](#)

>> [L3070DN/L3075DN/L3078DN](#)

L3070/L3070D

1. 按住  关闭设备电源。
2. 确保已合上前盖且已插入电源线插头。
3. 按  打开设备电源的同时，按住**开始**。按住**开始**，直到**墨粉**、**硒鼓**和**纸张**指示灯亮起。
4. 按**开始**八次。
确保所有四个指示灯全部亮起，表示设备已经重置为出厂默认设置（接口和语言设置除外）。

L3070DN/L3075DN/L3078DN

1. 按 ▲ 或 ▼ 选择 Reset Menu（重置菜单）选项，然后按**确认**。
2. 按 ▲ 或 ▼ 选择 Factory Reset（出厂重置）选项，然后按**确认**。
3. 按 ▲ 选择 Reset（重置）。

相关信息

- [重置功能](#)

设置重置

>> L3070/L3070D

>> L3070DN/L3075DN/L3078DN



L3070/L3070D

使用设置重置功能可将所有设备设置恢复为原来的出厂设置。

当要处理掉本设备时，至像强烈建议您执行此操作。



执行设置重置前，拔下所有接口电缆。

1. 按住  关闭设备电源。
2. 确保已合上前盖且已插入电源线插头。
3. 按  打开设备电源的同时，按住**开始**。按住**开始**，直到**墨粉**、**硒鼓**和**纸张**指示灯亮起。
4. 松开**开始**。确保所有指示灯熄灭。
5. 按**开始**十次。
设备将自动重新启动。

L3070DN/L3075DN/L3078DN

1. 断开网络接口电缆与设备的连接，否则将无法重置 IP 地址等网络设置。
2. 按 **▲** 或 **▼** 选择 **Reset Menu** (重置菜单) 选项，然后按**确认**。
3. 同时按 **▲** 和**返回**。
4. 显示 **Settings Reset** (设置重置) 时，按**确认**。
5. 显示 **Restart Printer?** (重启打印机?) 时，按**确认**。
设备将自动重新启动。



相关信息

- [重置功能](#)

日常维护

- 更换耗材
- 清洁设备
- 检查零件的剩余寿命
- 包装和运输至像设备

更换耗材

设备显示耗材寿命结束时，必须及时更换耗材。













您可以自行更换以下耗材。

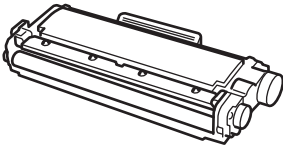







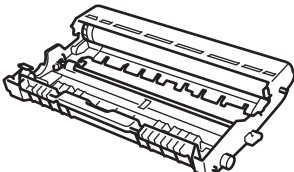

使用非至像生产的耗材可能会影响打印质量、硬件性能和设备可靠性。



墨粉盒和硒鼓单元为两个单独的耗材。 确保将它们作为一个组件安装。

下表列出的指示提醒您耗材寿命将尽，请及时更换耗材。 为避免不便，您可以在设备停止打印之前购买耗材以备更换之用。

指示	需准备的耗材	型号名称	大约寿命
Toner Low (墨粉即将用尽)  墨粉 Toner  硒鼓 Drum  纸张 Paper  就绪 Ready	墨粉盒 	LT3000 ¹ LT3000H ²	1,500 页 ^{1 3 4} 2,600 页 ^{2 3 4}
Replace Toner (更换墨粉盒)  墨粉 Toner  硒鼓 Drum  纸张 Paper  就绪 Ready			
Toner Ended (墨粉用尽)  墨粉 Toner  硒鼓 Drum  纸张 Paper  就绪 Ready			
Drum ! (硒鼓!)	硒鼓单元 	LD3000	12,000 页 ^{3 5}

指示	需准备的耗材	型号名称	大约寿命
 ○ 墨粉 Toner  ☀ 硒鼓 Drum  ○ 纸张 Paper  ○ ○ 就绪 Ready			
Drum End Soon (硒鼓寿命将尽)  ○ 墨粉 Toner  ☀ 硒鼓 Drum  ○ 纸张 Paper  ○ ● 就绪 Ready			
Replace Drum (更换硒鼓)  ○ 墨粉 Toner  ● 硒鼓 Drum  ○ 纸张 Paper  ○ ● 就绪 Ready			

- 1 标准墨粉盒
- 2 大容量墨粉盒
- 3 A4 或 Letter 大小的单面纸张。
- 4 墨粉盒打印量为近似值，符合 ISO/IEC 19752 标准。
- 5 硒鼓寿命为近似值，可能会因使用类型的不同而有所不同。

提示

- 务必将使用过的耗材密封于塑料袋中以防止墨粉溅出。
- 请根据当地法规处理使用过的耗材，并将其与生活垃圾分开。如果您有任何问题，请致电当地的废品处理站。务必重新密封耗材以防内部墨粉溅出。
- 至像建议您将使用过的耗材放在干净的纸上，以防墨粉溅出或散落。
- 如果所用纸张不是推荐打印介质，则耗材和设备零件的寿命会因此而缩短。
- 每种墨粉盒的预期寿命是根据 ISO/IEC 19752 标准计算得出的。更换频率因打印量、打印覆盖率、所用介质类型和设备电源开关情况的不同而有所不同。
- 除墨粉盒以外其他耗材的更换频率因打印量、所用介质类型和设备电源开关情况的不同而有所不同。
- 处理墨粉盒时请务必小心。如果不慎将墨粉溅到手上或衣服上，请立即擦去或用冷水清洗干净。
- 为避免出现打印质量问题，切勿触摸下图所示的阴影部分。

<墨粉盒>

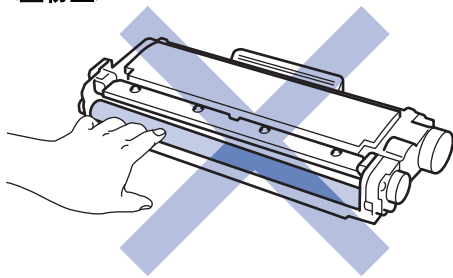

<硒鼓单元>

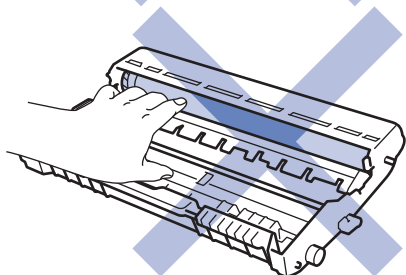
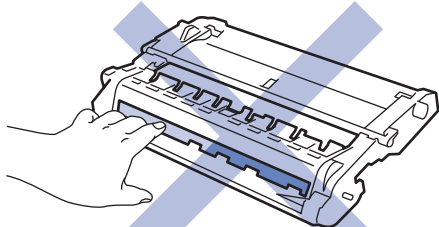

✓ 相关信息

- 日常维护
 - 了解墨粉盒
 - 更换墨粉盒
 - 了解硒鼓单元
 - 更换硒鼓单元

相关主题：

- 错误和维护信息
- 错误和维护指示

了解墨粉盒

型号名称	LT3000
	LT3000H

标准墨粉盒大约可以打印 1,500 页¹。大容量墨粉盒大约可以打印 2,600 页¹。实际可打印页数将因所用原稿的类型不同而有所差异。

墨粉盒中的剩余墨粉量较少时，操作面板上会显示墨粉即将用尽。

本至像设备附带的墨粉盒为随机墨粉盒。其大致寿命可能与标准墨粉盒不同。

大约 2,600 页（A4 或 Letter 页面）¹



- 出现墨粉即将用尽提示时，请及时购买一个新的墨粉盒以作备用。
- 为确保高质量打印，我们建议您只使用至像原装墨粉盒。当您想购买墨粉盒时，请联系您当地的经销商。
- 除非需要马上安装新墨粉盒，否则请勿拆开其包装。
- 如果墨粉盒拆开包装后放置较长时间，墨粉寿命可能会缩短。
- 至像强烈建议您切勿填充本设备随机附带的墨粉盒。我们亦强烈建议您以后也仅使用至像原装墨粉盒。在至像设备上使用或尝试使用第三方墨粉和/或墨粉盒可能会损坏设备和/或导致打印质量不理想。由于使用第三方墨粉和/或墨盒造成的问题不在我们的保修服务范围之内。为了保护您的财产并使至像设备发挥最佳性能，我们强烈建议您使用至像原装耗材。

✓ 相关信息

- [更换耗材](#)

¹ 墨粉盒打印量为近似值，基于 ISO/IEC 19752 黑白打印机标准测试页。

更换墨粉盒

1. 确保设备电源已打开。
2. 打开前盖。

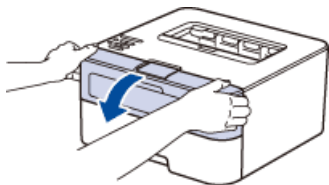

3. 从设备中取出墨粉盒和硒鼓单元组件。

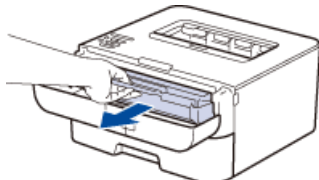

4. 按下绿色锁定杆并从硒鼓单元中取出墨粉盒。

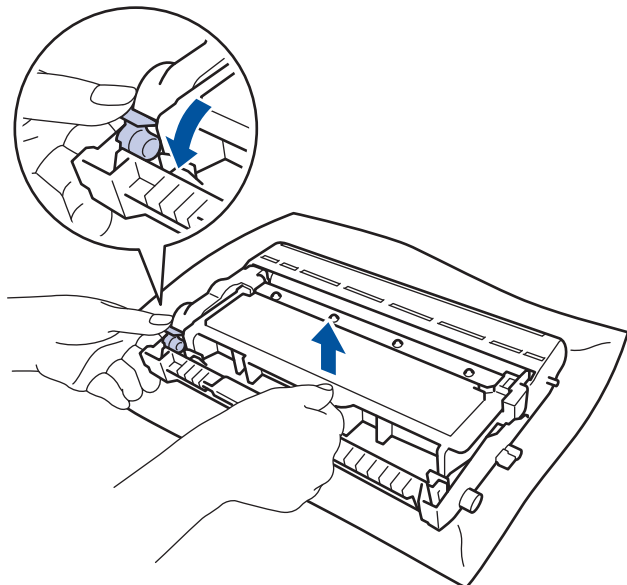

5. 拆开新墨粉盒的包装。
6. 取下保护盖。

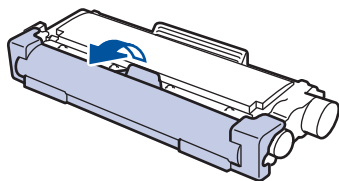

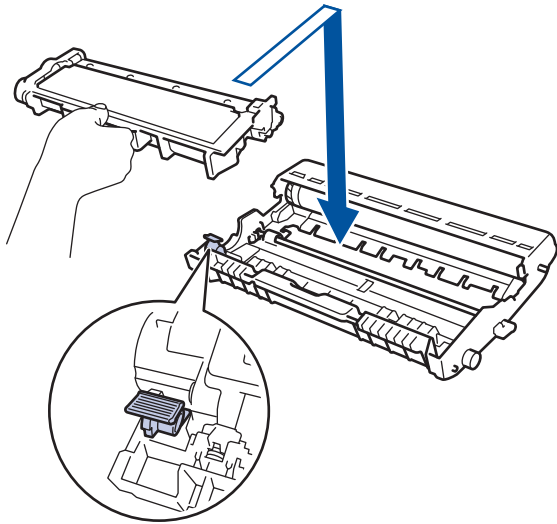

7. 将新墨粉盒紧紧地装入硒鼓单元，直至其锁定到位并发出卡嗒声。

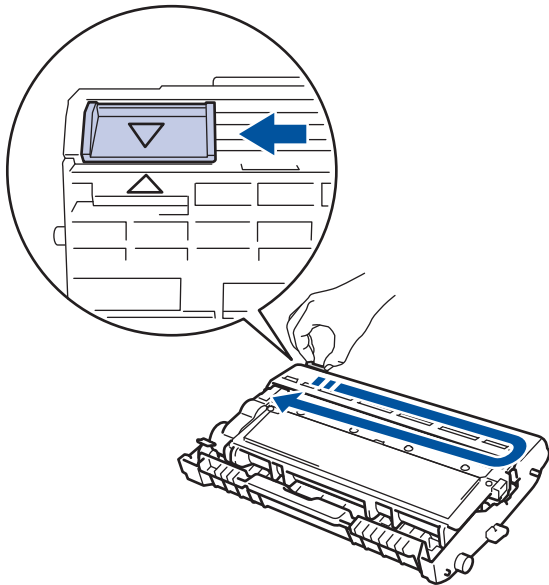

 确保正确装入墨粉盒，否则它可能偏离硒鼓单元。

8. 左右轻轻滑动绿色滑块数次，以清洁硒鼓单元内的电晕丝。



 务必将滑块返回至初始位置 (▲)。滑块上的箭头必须与硒鼓单元上的箭头对齐。否则，打印出的页面中会出现纵向条纹。

9. 将墨粉盒和硒鼓单元组件装回设备。

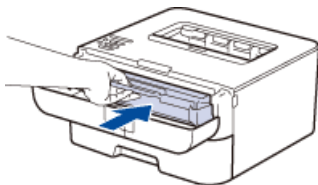

10. 合上设备前盖。

 设备返回准备就绪模式前，请勿关闭设备电源或打开前盖。

相关信息

- 更换耗材

了解硒鼓单元

型号名称

LD3000

一个新的硒鼓单元可以打印大约 12,000 张 A4 或 Letter 大小的单面纸张。

硒鼓的使用、旋转以及硒鼓与纸张、墨粉和其他材料之间在送纸通道中的相互作用会导致硒鼓磨损和破裂。设计本产品时，至像决定将硒鼓的旋转次数作为计算硒鼓寿命的一个合理的决定性因素。当硒鼓的旋转次数达到工厂预设的旋转极限即额定打印页数时，设备液晶显示屏上将显示信息，提示您更换适用的硒鼓。设备可继续使用，但是打印质量可能不佳。

提示

- 如果已打开包装的硒鼓单元长期受到阳光或室内灯光直射，可能会造成损坏。
- 硒鼓实际寿命取决于许多因素，例如温度、湿度、纸张类型、使用的墨粉类型等。在理想情况下，硒鼓的预计平均寿命大约为打印 12,000 页。硒鼓实际能打印的页数可能会比预计的少。
由于我们无法控制许多决定硒鼓实际寿命的因素，所以我们无法保证硒鼓最少能打印多少页。
- 为了获取最佳效果，请只使用至像原装墨粉。设备应该只在干净无尘并且通风良好的环境下使用。
使用非至像硒鼓单元可能不只是降低打印质量，还会降低设备本身的质量，缩短其寿命。由于使用非至像硒鼓单元造成的问题不在至像公司的保修服务范围之内。

✓ 相关信息

- [更换耗材](#)

更换硒鼓单元

1. 确保设备电源已打开。
2. 打开前盖。

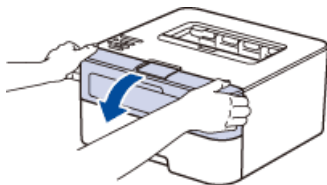

3. 从设备中取出墨粉盒和硒鼓单元组件。

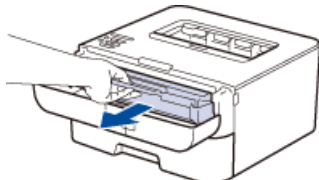

4. 按下绿色锁定杆并从硒鼓单元中取出墨粉盒。

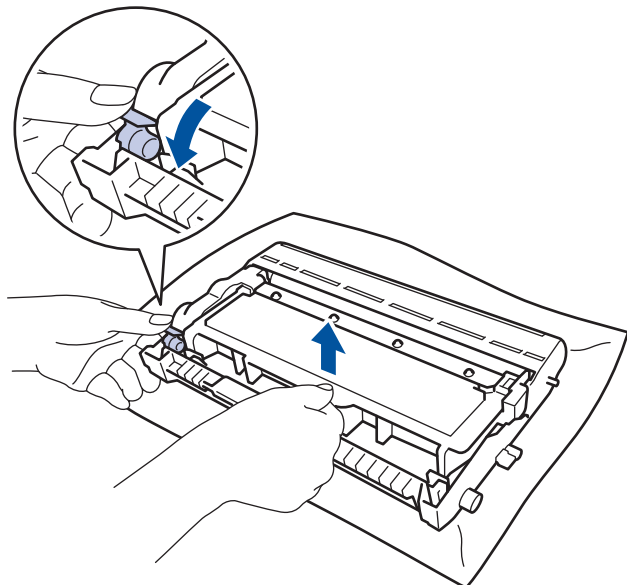

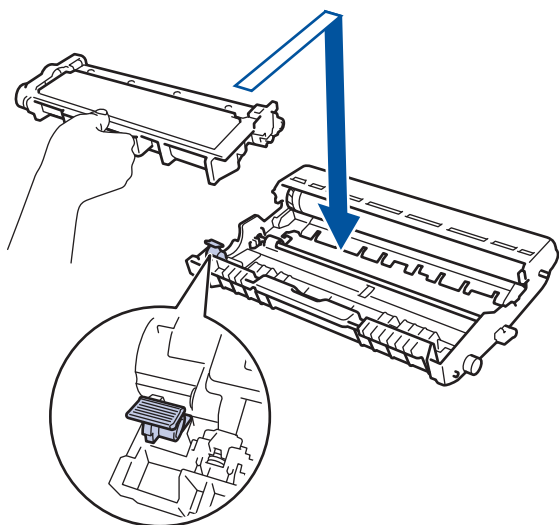

5. 拆开新硒鼓单元的包装。
6. 将墨粉盒紧紧地装入新的硒鼓单元，直至其锁定到位并发出卡嗒声。

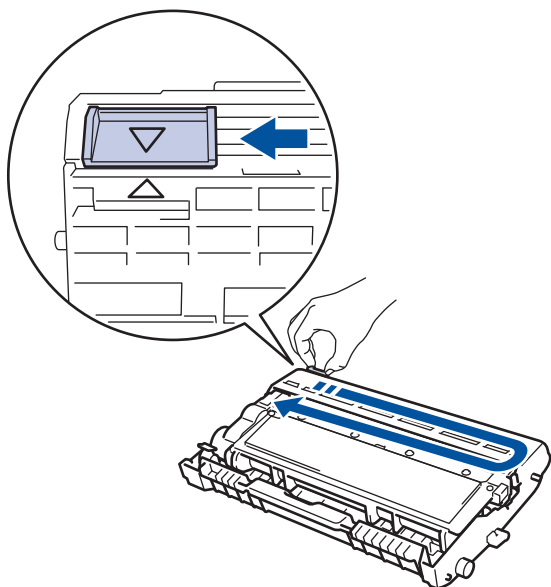

确保正确装入墨粉盒，否则它可能偏离硒鼓单元。

7. 左右轻轻滑动绿色滑块数次，以清洁硒鼓单元内的电晕丝。



 务必将滑块返回至初始位置 (▲)。滑块上的箭头必须与硒鼓单元上的箭头对齐。否则，打印出的页面中会出现纵向条纹。

8. 将墨粉盒和硒鼓单元组件装回设备。

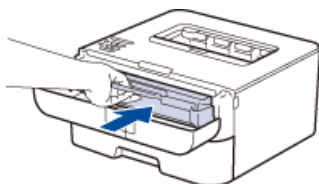

9. 合上设备前盖。

相关信息

- [更换耗材](#)

清洁设备

请使用无绒干抹布定期清洁设备的外部 and 内部。

当您更换墨粉盒或硒鼓单元时，请确保清洁设备的内部。如果打印出的页面被墨粉弄脏，请使用柔软无绒干抹布清洁设备的内部。

警告

禁止使用易燃物品、任何类型的喷雾剂或有机溶剂/含酒精或氨的液体清洁本产品内部或外部，否则可能会造成火灾或触电伤害。请使用柔软无绒干抹布清洁设备。



重要事项

- 请使用中性清洁剂。若使用稀释剂或汽油等挥发性液体进行清洁，将损坏设备的表面。
- 请勿使用含有氨的清洁材料。
- 请勿使用异丙醇擦拭操作面板上的灰尘，否则可能会使面板破裂。
- 为避免出现打印质量问题，切勿触摸下图所示的阴影部分。

<墨粉盒>

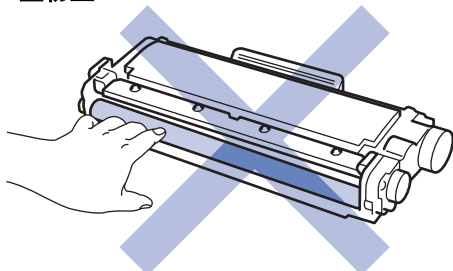

<硒鼓单元>

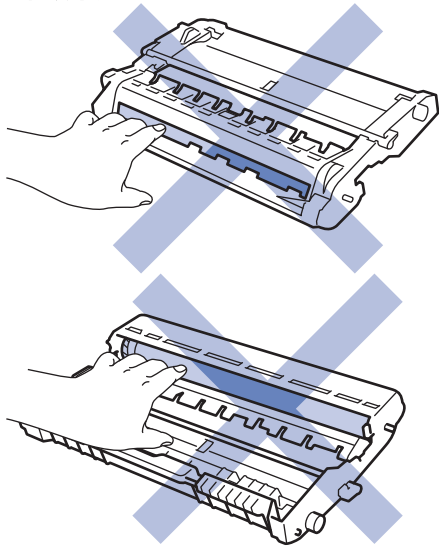

✓ 相关信息

- 日常维护
 - 清洁电晕丝

-
- 清洁硒鼓单元
 - 清洁撮纸辊
-

清洁电晕丝

如果出现打印质量问题或操作面板上显示 Drum ! (硒鼓!) 状态, 请清洁电晕丝。

1. 打开前盖。

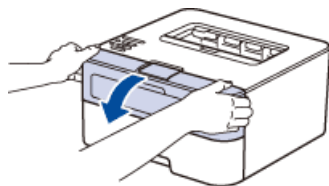

2. 从设备中取出墨粉盒和硒鼓单元组件。

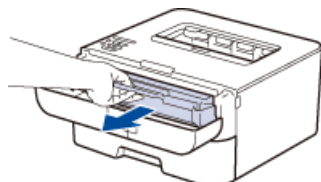

3. 左右轻轻滑动绿色滑块数次, 以清洁硒鼓单元内的电晕丝。

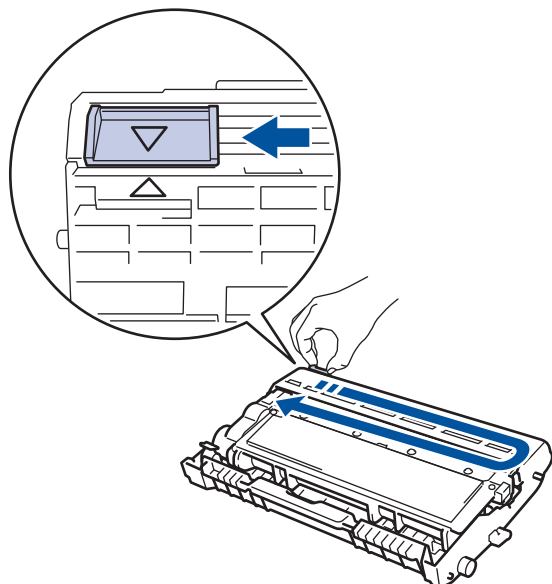

务必将滑块返回至初始位置 (▲)。滑块上的箭头必须与硒鼓单元上的箭头对齐。否则, 打印出的页面中会出现纵向条纹。

4. 将墨粉盒和硒鼓单元组件装回设备。

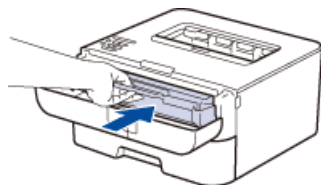

5. 合上设备前盖。

✓ 相关信息

- [清洁设备](#)

相关主题:

- [清洁硒鼓单元](#)

清洁硒鼓单元

如果打印输出页面上每隔 94 毫米便出现斑点或其他重复的标记，则硒鼓中可能有异物，如硒鼓表面可能粘有标签的粘胶。请遵循以下步骤解决此问题：

1. 按住  关闭设备电源。
2. 打开前盖。

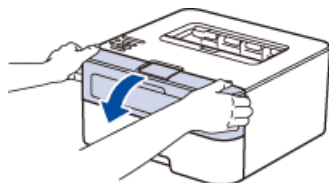

3. 从设备中取出墨粉盒和硒鼓单元组件。

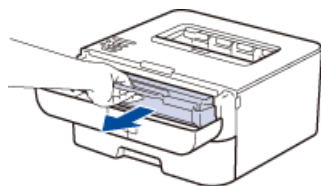

4. 按下绿色锁定杆并从硒鼓单元中取出墨粉盒。

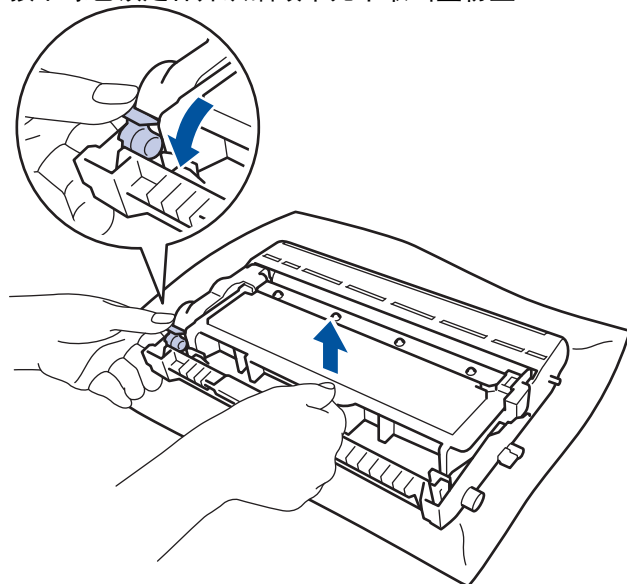

5. 如下图所示将硒鼓单元翻转至另一面。确保硒鼓单元的齿轮位于左边。

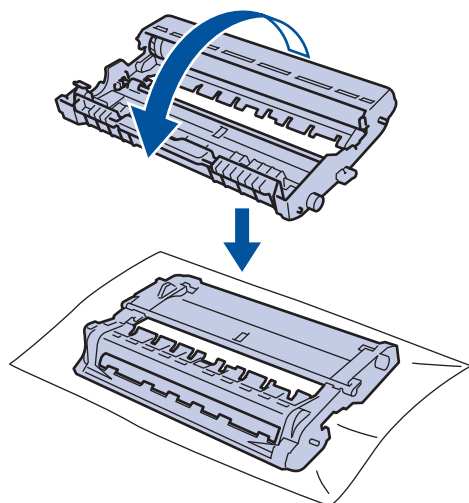

- 查看待清洁区域表面时，往您的方向手动转动硒鼓单元的边缘。

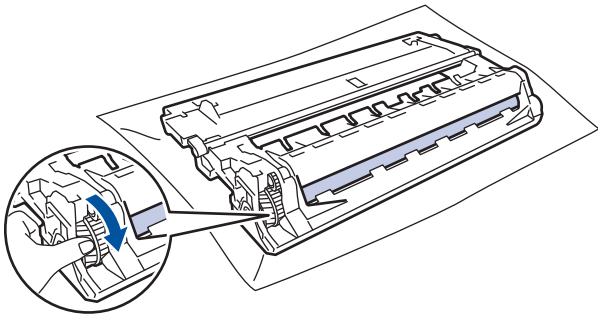

 为避免出现打印质量问题，切勿触摸硒鼓单元表面（边缘除外）。

- 请用干棉签轻轻擦拭硒鼓表面直到完全除去印记。

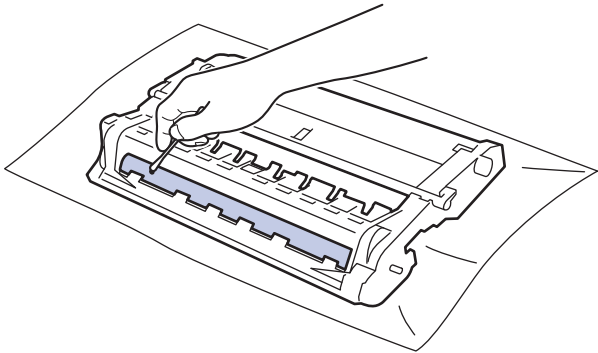

提示

切勿用尖锐物体或任何液体清洁感光硒鼓表面。

- 将新墨粉盒紧紧地装入硒鼓单元，直至其锁定到位并发出卡嗒声。

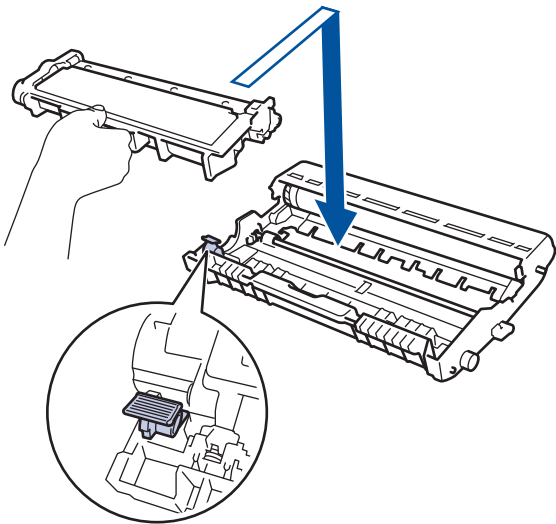

 确保正确装入墨粉盒，否则它可能偏离硒鼓单元。

- 将墨粉盒和硒鼓单元组件装回设备。

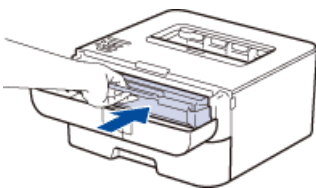

- 合上设备前盖。

- 按  打开设备电源。



相关信息

- [清洁设备](#)

相关主题:

- [清洁电晕丝](#)

清洁撮纸辊

定期清洁撮纸辊可确保正确进纸，防止卡纸。

如果出现进纸问题，请遵循以下步骤清洁撮纸辊：

1. 按住  关闭设备电源。
2. 将纸盒从设备中完全拉出。

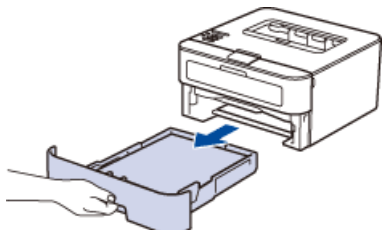

3. 如果纸盒中有纸或有物体卡在里面，请将其取出。
4. 拧干在温水中浸过的无绒抹布，然后用此抹布擦去纸盒中的分离垫上的灰尘。

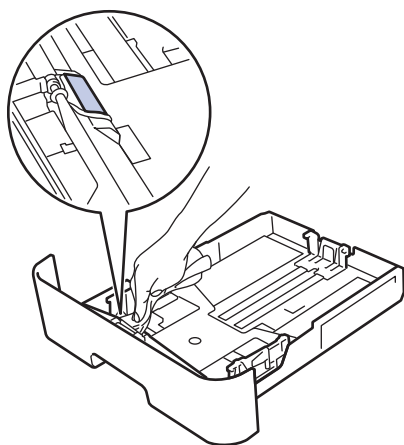

5. 擦去设备内部两个撮纸辊上的灰尘。

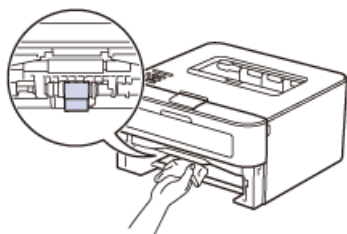

6. 重新装入纸张，然后将纸盒紧紧地装回设备中。
7. 按  打开设备电源。

✓ 相关信息

- [清洁设备](#)
- 相关主题：**
- [打印问题](#)

检查零件的剩余寿命

相关型号: L3070DN/L3075DN/L3078DN

1. 按 ▲ 或 ▼ 显示 Machine Info. (设备信息) 选项, 然后按**确认**。
2. 按 ▲ 或 ▼ 选择 Parts Life (零件寿命) 选项, 然后按**确认**。
3. 按 ▲ 或 ▼ 选择 Toner Life (墨粉盒寿命) 或 Drum Life (硒鼓寿命) 选项, 然后按**确认**。

✓ 相关信息

- [日常维护](#)

包装和运输至像设备



如果出于任何原因必须装运本设备，请小心地将设备装回原包装，以免运输途中造成损坏。承运人应该为设备充分保价。

1. 按住  关闭设备电源。使设备保持关闭状态并等待至少 10 分钟，以使其冷却。
2. 断开所有电缆的连接，然后从电源插座上拔下电源插头。



根据型号，设备配备有不可拆分的交流电源线。

3. 取出墨粉盒和硒鼓单元组件。

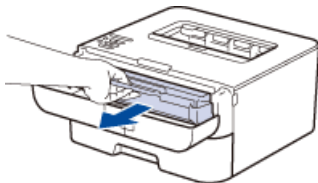

4. 按下绿色锁定杆并从硒鼓单元中取出墨粉盒。

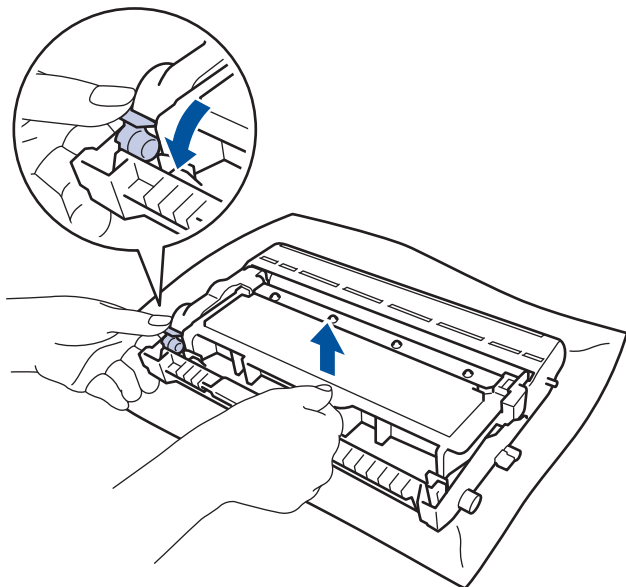

5. 将保护材料放在墨粉盒上。将墨粉盒装入塑料袋。

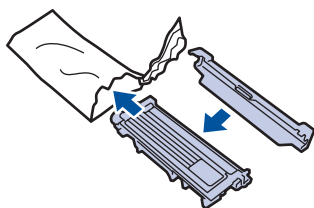

6. 将保护材料 (1) 向左放入设备内, 如下所示。

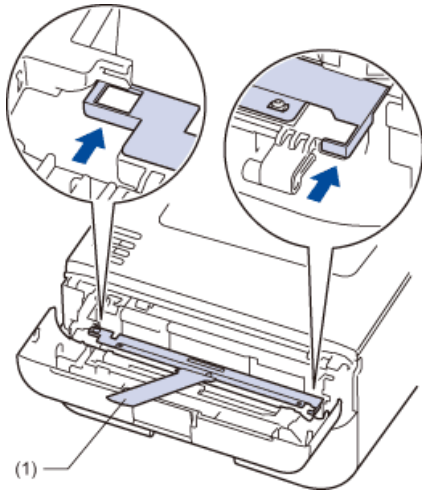

7. 仅将硒鼓单元装回设备。

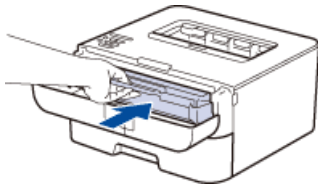

8. 合上前盖。

9. 将设备装入原包装袋中。

10. 如图所示, 使用原始包装材料包裹后将本设备和打印材料装入原纸箱。

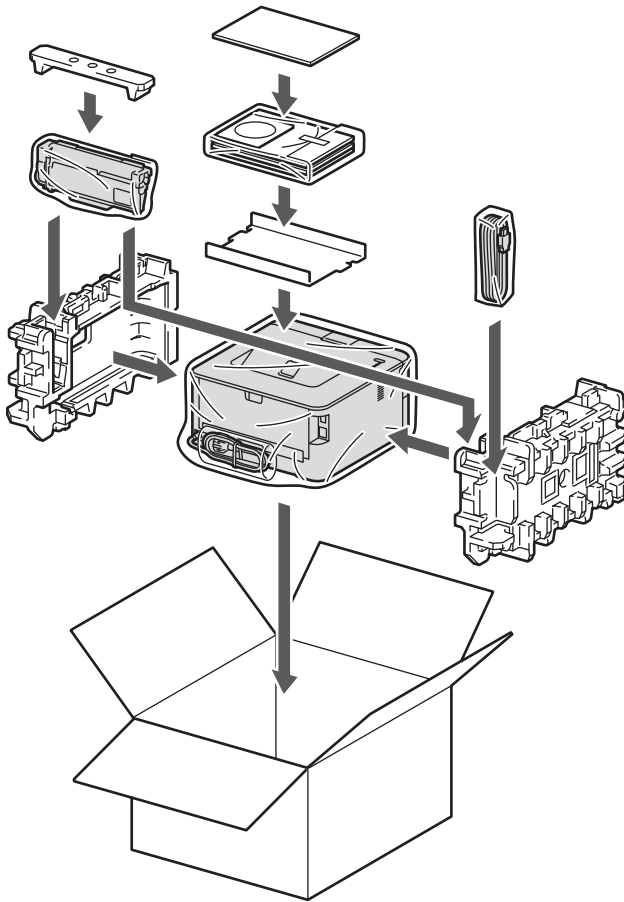

11. 合上纸箱后用胶带密封。

✓ 相关信息

- 日常维护

设备设置

- 常规设置
- 菜单表 (适用于液晶显示屏型号)

常规设置

- 设置休眠模式倒计时
- 关于深度休眠模式
- 设置自动断电模式
- 设置继续运行模式
- 设置省墨模式
- 设置静音模式

设置休眠模式倒计时

相关型号：L3070DN/L3075DN/L3078DN

休眠模式（或节能模式）设置可降低耗电量。选择设备进入休眠模式之前的闲置时间。当设备接收打印作业时，休眠模式定时器即被重置。

设备处于休眠模式时，接收到打印作业时，将激活设备开始打印。请遵循本节说明设置设备进入休眠模式前的时延。

1. 按 ▲ 或 ▼ 选择 General Setup（常规设置）选项，然后按**确认**。
2. 按 ▲ 或 ▼ 选择 Ecology（环保）选项，然后按**确认**。
3. 按 ▲ 或 ▼ 选择 Sleep Time（休眠时间）选项，然后按**确认**。
4. 按 ▲ 或 ▼ 输入设备进入休眠模式前的闲置时间（以分钟为单位）。
按**开始**。

✓ 相关信息

- [常规设置](#)

关于深度休眠模式

如果设备处于休眠模式，并且在特定时长内未接收到任何作业，基于您的设备型号和设置，将自动进入深度休眠模式。

- 深度休眠模式比休眠模式消耗更少的电量。
- 如果接收到打印作业，将激活设备开始打印。

✓ 相关信息

- [常规设置](#)

设置自动断电模式

如果设备处于深度休眠模式特定时长，基于您的设备型号和设置，将自动进入断电模式。当设备连接至网络时，将不会进入断电模式。

若要启动打印，按操作面板上的 ，然后发送打印作业。

>> [L3070/L3070D](#)

>> [L3070DN/L3075DN/L3078DN](#)

L3070/L3070D

1. 确保已合上前盖且已插入电源线插头。
2. 按  打开设备电源并确保仅**就绪**指示灯亮起。
3. 按**开始**四次开启或关闭此功能。
自动断电模式开启时，所有指示灯闪烁两次。
自动断电模式关闭时，所有指示灯闪烁一次。

L3070DN/L3075DN/L3078DN



选择设备在进入自动断电模式之前停留在深度休眠模式的时间。

1. 按 ▲ 或 ▼ 选择 General Setup (常规设置) 选项，然后按**确认**。
2. 按 ▲ 或 ▼ 选择 Ecology (环保) 选项，然后按**确认**。
3. 按 ▲ 或 ▼ 选择 Auto Power Off (自动断电) 选项，然后按**确认**。
4. 按 ▲ 或 ▼ 选择 Off (关)、1 hour (1 小时)、2 hours (2 小时)、4 hours (4 小时) 或 8 hours (8 小时) 选项，然后按**确认**。



相关信息

- [常规设置](#)

设置继续运行模式

开启继续运行模式时，即使操作面板显示需要更换墨粉盒，也将强制设备继续打印。显示更换墨粉盒错误信息时，除非更换墨粉盒，否则无法开启此模式。

至像建议您尽快更换墨粉盒。继续运行模式开启时打印效果可能会模糊不清；至像不保证打印质量。出厂设置为关。

>> [L3070/L3070D](#)

>> [L3070DN/L3075DN/L3078DN](#)

L3070/L3070D

1. 确保已合上前盖且已插入电源线插头。
2. 按  打开设备电源并确保仅**就绪**指示灯亮起。
3. 按**开始**七次开启或关闭此功能。
开启继续运行模式时，所有指示灯闪烁两次。
关闭继续运行模式时，所有指示灯闪烁一次。

L3070DN/L3075DN/L3078DN

1. 按 **▲** 或 **▼** 选择 General Setup (常规设置) 选项，然后按**确认**。
2. 按 **▲** 或 **▼** 选择 Replace Toner (更换墨粉盒) 选项，然后按**确认**。
3. 按 **▲** 或 **▼** 选择 Continue (继续) 或 Stop (停止) 选项。
按**开始**。

相关信息

- [常规设置](#)

设置省墨模式

相关型号：L3070DN/L3075DN/L3078DN

使用省墨模式可节省墨粉。当省墨功能设置为 On (开) 时，打印输出效果较浅。此选项默认设置为 Off (关)。

1. 按 ▲ 或 ▼ 选择 General Setup (常规设置) 选项，然后按**确认**。
2. 按 ▲ 或 ▼ 选择 Ecology (环保) 选项，然后按**确认**。
3. 按 ▲ 或 ▼ 选择 Toner Save (省墨模式) 选项，然后按**确认**。
4. 按 ▲ 或 ▼ 选择 On (开) 或 Off (关) 选项。
按**开始**。

✓ 相关信息

- [常规设置](#)



设置静音模式

使用静音模式可减少打印噪音。启用静音模式时，打印速度会变慢。出厂设置为关。

>> [L3070/L3070D](#)

>> [L3070DN/L3075DN/L3078DN](#)

L3070/L3070D

1. 按住  关闭设备电源。
2. 确保已合上前盖且已插入电源线插头。
3. 按  打开设备电源的同时，按住**开始**。按住**开始**，直到**墨粉**、**硒鼓**和**纸张**指示灯亮起。
4. 按**开始** 11 次开启或关闭此功能。
开启静音模式时，所有指示灯闪烁两次。
关闭静音模式时，所有指示灯闪烁一次。

L3070DN/L3075DN/L3078DN

1. 按 ▲ 或 ▼ 选择 General Setup (常规设置) 选项，然后按**确认**。
2. 按 ▲ 或 ▼ 选择 Ecology (环保) 选项，然后按**确认**。
3. 按 ▲ 或 ▼ 选择 Quiet Mode (静音模式) 选项，然后按**确认**。
4. 按 ▲ 或 ▼ 选择 On (开) 或 Off (关) 选项。
按**开始**。

相关信息

- [常规设置](#)

菜单表 (适用于液晶显示屏型号)

- 访问菜单和更改设备设置
- 设置表

访问菜单和更改设备设置

相关型号: L3070DN/L3075DN/L3078DN

使用操作面板访问设备的菜单并更改各种设置。

1. 按 ▲ 或 ▼ 滚动显示各级菜单。
2. 液晶显示屏上显示所需选项时，按**确认**。
液晶显示屏上会显示下一级菜单。
3. 按 ▲ 或 ▼ 滚动到所需选项。
4. 按**确认**或**开始**。
5. 完成选项设定时，液晶显示屏上会显示 Accepted (接受)。

✓ 相关信息

- [菜单表 \(适用于液晶显示屏型号\)](#)

设置表

相关型号: L3070DN/L3075DN/L3078DN

使用以下表格了解用于在设备上设置首选项的各种菜单和选项。

设备信息

级别 1	级别 2	说明
Print Settings (打印设置)	-	打印打印机设置页。
Print NetSetting (打印网络设置)	-	打印网络配置报告。
Test Print (打印测试页)	-	打印测试页。
Demo Print (演示打印)	-	打印演示页。
Print Font (打印字体)	-	打印字体列表。
Serial No. (序列号)	-	显示设备序列号。
Version (版本)	Main Version (主版本)	显示主固件版本。
	Sub1 Version (Sub1 版本)	显示子固件版本。
	RAM Size (RAM 大小)	显示设备的内存大小。
Page Count (页面计数)	-	显示已打印的总页数。
Parts Life (零件寿命)	Toner Life (墨粉盒寿命)	显示墨粉盒的剩余寿命。
	Drum Life (硒鼓寿命)	显示硒鼓单元的剩余寿命。

纸盒

级别 1	说明
Manual Feed (手动进纸)	选择是否从手动进纸槽打印。
2-sided (双面打印)	选择是否进行双面打印。
Tray1 Size (纸盒 1 尺寸)	选择放入标准纸盒中的纸张大小。
Check Size (检查尺寸)	选择是否显示信息提示您确保设备中的纸张大小与设备的纸张大小设置匹配。

常规设置

级别 1	级别 2	说明
Local Language (语言)	-	将液晶显示屏的显示语言选择为您所在国家的语言。
Resolution (分辨率)	-	选择打印分辨率。
Density (浓度)	-	增加或降低打印浓度。
Ecology (环保)	Toner Save (省墨模式)	增加墨粉盒的可打印页数。
	Sleep Time (休眠时间)	设置恢复节能模式的时间。
	Quiet Mode (静音模式)	减少打印噪音。
	Auto Power Off (自动断电)	设置设备在进入断电模式前处于深度休眠模式的小时数。
Panel Control (面板控制)	Button Repeat (按钮重复)	设置按住 ▲ 或 ▼ 时液晶显示屏信息的切换时间间隔。

级别 1	级别 2	说明
Panel Control (面板控制)	Message Scroll (信息滚动)	以秒为单位, 设置液晶显示屏信息在液晶显示屏上滚动显示的时间。 设置范围从 1 级 (0.2 秒) 到 10 级 (2.0 秒)。
	LCD Contrast (液晶显示屏对比度)	调节液晶显示屏的对比度。
	Auto Online (自动联机)	将设备设置为闲置 30 秒后即返回准备就绪模式。 如果您将此设置选择为 Off (关), 设备处于菜单模式时将无法接收打印作业。
Setting Lock (设置锁定)	-	使用密码打开或关闭面板锁定设置。
Interface (接口)	Select (选择)	选择要使用的接口。 如果选择自动, 设备会自动将接口更改为 USB 或以太网, 具体取决于接收数据的接口。
	Auto IF Time (自动 IF 时间)	必须设置自动选择接口的超时时间。
	Input Buffer (输入缓冲区)	增大或减小输入缓冲区的容量。
Replace Toner (更换墨粉盒)	-	设置设备在液晶显示屏上显示 Replace Toner (更换墨粉盒) 后继续打印。

打印菜单

级别 1	级别 2	说明
Auto Continue (自动继续)	-	如果您想要设备清除纸张大小错误, 请选择此设置。
Media Type (介质类型)	-	设置纸张类型。
Paper (纸张)	-	设置纸张大小。
Copies (份数)	-	设置打印页数。
Orientation (方向)	-	本设备可以横向打印或纵向打印。
Print Position (打印位置)	X Offset (X 偏移)	分辨率为 300 dpi 时, 在 -500 (左) 至 +500 (右) 点的范围内水平移动打印起始位置 (页面左上角)。
	Y Offset (Y 偏移)	分辨率为 300 dpi 时, 在 -500 (上) 至 +500 (下) 点的范围内垂直移动打印起始位置 (页面左上角)。
Auto FF (自动 FF)	-	设备自动打印所有剩余数据。
HP LaserJet	Font No. (字体序号)	设置字体序号。
	Font Pitch (字体间距)	设置字体间距。 如果您在 Font No. (字体序号) 设置中选择 I042 到 I054, 将出现 Font Pitch (字体间距) 菜单。
	Font Point (字体大小)	设置字体大小。 如果您在 Font No. (字体序号) 设置中选择 I000 到 I041, 将出现 Font Point (字体大小) 菜单。
	Symbol Set (符号集)	设置符号集或字符集。
	Table Print (表格打印)	打印代码表。
	Auto LF (自动 LF)	开: CR -> CR+LF; 关: CR -> CR
	Auto CR (自动 CR)	开: LF -> LF+CR、FF -> FF+CR 或 VT -> VT+CR 关: LF -> LF、FF -> FF 或 VT -> VT
	Auto WRAP (自动 WRAP)	选择打印到纸张右侧边缘时是否回车换行。

级别 1	级别 2	说明
HP LaserJet	Auto SKIP (自动 SKIP)	选择打印到纸张底部边缘时是否回车换行。
	Left Margin (左边距)	分辨率为 1 cpi 时, 将左侧页边距的刻度设置在 0 ~ 70 之间。
	Right Margin (右边距)	分辨率为 1 cpi 时, 将右侧页边距的刻度设置在 10 ~ 80 之间。
	Top Margin (上边距)	设置上端页边距。
	Bottom Margin (下边距)	设置下端页边距。
	Lines (行)	设置每页的行数。

网络 L3070DN/L3075DN/L3078DN

级别 1	级别 2	说明
TCP/IP	Boot Method (引导方式)	选择最符合您要求的 IP 方式。
	IP Address	输入 IP 地址。
	Subnet Mask (子网掩码)	输入子网掩码。
	Gateway (网关)	输入网关地址。
	IP Boot Tries (IP 连接尝试次数)	指定当 Boot Method (引导方式) 设置为除 Static (静态) 以外的任何设置时设备尝试获取 IP 地址的次数。
	APIPA	自动从本地链接地址范围中分配 IP 地址 ¹
	IPv6	启用或禁用 IPv6 协议。
Ethernet (以太网)	-	选择以太网链接模式。
Wired Status (有线网络状态)	-	显示以太网链接状态。
MAC Address (MAC 地址)	-	显示设备的 MAC 地址。
Network Reset (网络重置)	-	将内部打印服务器的所有网络设置恢复为出厂设置。

¹ 与网络连接时, 如果设备的“引导方式”设置为“自动”, 则设备将尝试通过 DHCP 等引导服务器设置 IP 地址和子网掩码。如果找不到引导服务器, 将分配一个 APIPA IP 地址, 如 169. 254. [001-254]. [000-255]。如果设备的“引导方式”设置为“静态”, 则您必须通过设备的操作面板手动输入 IP 地址。

重置菜单

级别 1	说明
Network (网络)	将内部打印服务器的所有网络设置恢复为出厂设置。
Factory Reset (出厂重置)	重置设备, 并将打印机设置 (包括命令设置) 恢复为出厂设置。

相关信息

- [菜单表 \(适用于液晶显示屏型号\)](#)

相关主题:

- [常规规格](#)

规格

- 常规规格
- 打印介质规格
- 打印机规格
- 接口规格
- 支持的协议和安全功能
- 计算机要求规格
- 耗材规格

常规规格

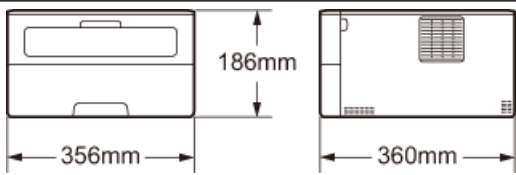
打印机类型		激光
打印方式		电子照相激光打印机
内存容量	标准	32 MB
LCD (液晶显示屏)		(L3070DN/L3075DN/L3078DN) 16 个字符 × 1 行
电源		220 - 240 V AC 50/60 Hz
耗电量 (平均值)	峰值 ¹	约 1080 W
	打印 ¹	约 537 W (25° C 时)
	打印 (静音模式) ¹	约 331 W (25° C 时)
	准备就绪 ¹	约 58 W (25° C 时)
	休眠 ¹	约 5.4 W
	深度休眠 ¹	<ul style="list-style-type: none"> (L3070/L3070D) 约 0.4 W (L3070DN/L3075DN/L3078DN) 约 0.5 W
断电 ^{1 2 3}		约 0.06 W
尺寸		
重量 (含耗材)		<ul style="list-style-type: none"> (L3070) 6.6 kg (L3070D/L3070DN/L3075DN/L3078DN) 6.8 kg

¹ 设备连接至 USB 接口时测得。

² 根据 IEC 62301 2.0 版测得。

³ 耗电量根据使用环境不同而稍有差异。

噪音等级	声压	打印	LpAm = 50 dB (A)
		准备就绪	LpAm = 30 dB (A)
		打印 (静音模式)	LpAm = 45 dB (A)
	声音功率	打印 ¹	LWAd = 6.52 B (A)
		准备就绪 ¹	LWAd = 4.55 B (A)
		打印 (静音模式)	LWAd = 6.06 B (A)
温度	运行	为确保高质量打印, 我们建议的最高环境温度为 32 ° C。 ²	
	存储	0 ° C ~ 40 ° C	
湿度	运行	20% ~ 80% (无凝露)	
	存储	10% ~ 90% (无凝露)	

¹ 根据 RAL-UZ171 中描述的方法测得。

² 安全使用本设备的最高环境温度为 35 ° C。



相关信息

- [规格](#)

相关主题:

- [设置表](#)

打印介质规格

纸张输入	纸盒	纸张类型	普通纸、薄纸、再生纸
		纸张大小	A4、Letter、B5 (JIS)、A5、A5 (长边)、A6、Executive、16K (195x270mm)、16K (184x260mm)、16K (197x273mm)
		纸张重量	60 ~ 105 克/平方米
		最大纸张容量	最多 250 张 80 克/平方米的普通纸
	手动进纸槽	纸张类型	普通纸、薄纸、厚纸、特厚纸、再生纸、铜版纸、标签、信封、薄信封、厚信封
		纸张大小	宽度： 76.2 ~ 215.9 毫米 长度： 127 ~ 355.6 毫米
纸张重量		60 ~ 163 克/平方米	
纸张输出 ¹	出纸托板	最多 100 张 80 克/平方米的普通纸（正面向下输出到出纸托板）	
	后出纸托板	一张（正面向上输出到后出纸托板）	
双面	自动双面打印 (适用于自动双面打印型号)	纸张类型	普通纸、薄纸、再生纸
		纸张大小	A4
		纸张重量	60 ~ 105 克/平方米

✓ 相关信息

- 规格

¹ 使用标签时，我们建议您在设备打印输出后立即将已打印的标签纸从出纸托板取走，以免弄脏。

打印机规格

自动双面打印	(L3070D/L3070DN/L3075DN/L3078DN) 是
仿真语言	(L3070DN/L3075DN/L3078DN) PCL6
分辨率	600 dpi x 600 dpi、HQ1200 (600 dpi) ¹
打印速度 ²	单面打印 最快 30 页/分钟 (A4 尺寸) 最快 32 页/分钟 (Letter 尺寸)
	双面 (L3070D/L3070DN/L3075DN/L3078DN) 最快 15 面/分钟 (7.5 张/分钟) (A4 或 Letter 尺寸)
首页打印时间 ³	23 ° C/230 V 时不到 8.5 秒

✓ 相关信息

- [规格](#)

¹ HQ1200 是一种图像处理技术，可实现鲜明、清晰和平滑的打印质量。

² 打印速度可能因打印文档类型的不同而有所变化。

³ 在准备就绪模式下，从标准纸盒进纸

接口规格

USB ^{1 2}	高速 USB 2.0 使用长度不超过 6 英尺 (2 米) 的 USB 2.0 接口电缆。
局域网 (适用于有线型号)	10Base-T/100Base-TX 请选用直通 5 类 (或超 5 类) 双绞电缆。

✓ 相关信息

- [规格](#)

¹ 本设备标配高速 USB 2.0 接口。也可将设备连接到带有 USB 1.1 接口的计算机上。

² 不支持第三方 USB 端口。

支持的协议和安全功能

相关型号：L3070DN/L3075DN/L3078DN

以太网

10Base-T/100Base-TX

协议 (IPv4)

ARP、RARP、BOOTP、DHCP、APIPA (自动 IP)、WINS/NetBIOS 名称解析、DNS 解析、mDNS、LLMNR 应答器、LPR/LPD、自定义原始端口/端口 9100、IPP、FTP 服务器、SNMPv1/v2c/v3、HTTP 服务器、TFTP 客户端和服务
器、SMTP 客户端、ICMP、网络服务 (打印)

协议 (IPv6)

NDP、RA、DNS 解析、mDNS、LLMNR 应答器、LPR/LPD、自定义原始端口/端口 9100、IPP、FTP 服务器、
SNMPv1/v2c、HTTP 服务器、TFTP 客户端和服务、SMTP 客户端、ICMPv6、网络服务 (打印)

网络安全 (有线)

SMTP-AUTH、SNMP v3



相关信息

- [规格](#)

计算机要求规格

支持的操作系统和软件功能

计算机平台和操作系统版本		计算机接口		处理器	安装所需的硬盘空间				
		USB ¹	10Base-T/100Base-TX (以太网)		驱动程序	应用程序 (包括驱动程序)			
Windows® 操作系统	Windows® 7 SP1/8.1 ²	打印		32 位 (x86) 或 64 位 (x64) 处 理器	50 MB	1.6 GB			
	Windows® 10 家庭版/10 专 业版/10 教育 版/10 企业版								
	Windows® 11 家庭版/11 专 业版/11 教育 版/11 企业版			64 位 (x64) 处 理器					
	Windows Server® 2008 SP2 ²	N/A	打印		32 位 (x86) 或 64 位 (x64) 处 理器	50 MB	50 MB		
	Windows Server® 2008 R2 ²	64 位 (x64) 处 理器							
	Windows Server® 2012								
	Windows Server® 2012 R2								
	Windows Server® 2016								
	Windows Server® 2019								
	Windows Server® 2022								
Macintosh 操 作系统	macOS v10.15.x	打印				64 位 (x64) 处 理器		N/A	500 MB
macOS v11									
macOS v12									

¹ 不支持第三方 USB 端口。

² Extended Security Updates 对 Windows 7 / Windows Server 2008 SP2 / Windows Server 2008 R2 的支持截止到 2023 年 1 月 10 日

关于最新的驱动程序更新，请访问 www.lenovoimage.com。

所有商标、品牌和产品名称都归其相应公司所有。

✓ 相关信息

- [规格](#)

耗材规格

耗材		容量	型号名称
墨粉盒	随机	约 2,600 页 (A4 或 Letter 页面) ¹	-
	标准	约 1,500 页 (A4 或 Letter 页面) ¹	LT3000
	高容量	约 2,600 页 (A4 或 Letter 页面) ¹	LT3000H
硒鼓单元	-	约 12,000 页 ²	LD3000

✓ 相关信息

- [规格](#)

¹ 墨粉盒打印量为近似值，符合 ISO/IEC 19752 标准。

² 硒鼓寿命为近似值，可能会因使用类型的不同而有所不同。

耗材

需要更换墨粉盒或硒鼓等耗材时，设备操作面板或状态监控器（状态监视器）将显示错误信息。

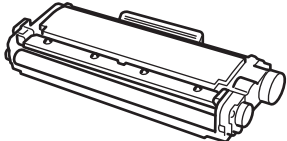
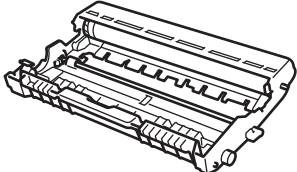

墨粉盒和硒鼓单元为两个单独的部件。

墨粉盒	硒鼓单元
标准墨粉盒：LT3000 高容量墨粉盒：LT3000H	LD3000
	

词汇

该综合列表列出了在至像各手册中出现的功能及术语。设备可用功能随所购买型号的不同而有所差异。

A B D F G H I J L M N R S T W X Z

A

- APIPA
- ARP

B

- BOOTP
- BRAdmin Light

D

- DHCP
- DNS 服务器
- DNS 客户端
- 对等

F

- 分辨率

G

- 公共键加密系统
- 共享密钥加密系统

H

- HTTP (网络服务器)

I

- IP 地址
- IPP
- IPv6

J

- [节点名称](#)

L

- [LLMNR](#)
- [LPD](#)

M

- [MAC 地址](#)
- [mDNS](#)

N

- [NetBIOS 名称解析](#)
- [浓度](#)

R

- [RARP](#)

S

- [SMTP 客户端](#)
- [SMTP-AUTH](#)
- [SNMP](#)
- [SNMPv3](#)
- [SNTP](#)
- [设置表](#)
- [数字签名](#)

T

- [TCP/IP](#)

W

- [WINS](#)
- [WINS 服务器](#)
- [网关](#)
- [网络服务](#)
- [网络共享打印](#)
- [网络基本管理](#)
- [网络配置报告](#)

X

- [协议](#)

Z

- [状态监控器 \(状态监视器\)](#)
- [子网掩码](#)
- [自定义原始端口](#)

APIPA

如果您未手动（使用设备的操作面板[适用于液晶显示屏型号]或 BRAdmin 软件）或自动（使用 DHCP、BOOTP 或 RARP 服务器）指定 IP 地址，则自动专用 IP 寻址（APIPA）协议将在 169.254.1.0 至 169.254.254.255 范围内自动指定 IP 地址。

ARP

地址解析协议（ARP）在 TCP/IP 网络中将 IP 地址映射到 MAC 地址。

BOOTP

Bootstrap 协议（BOOTP）是网络客户端用于从配置服务器获取 IP 地址的网络协议。



若要使用 BOOTP，请联系您的网络管理员。

BRAdmin Light

BRAdmin Light 实用程序用于对网络中的至像设备进行初始设置。该实用程序可以在您的网络中搜索至像产品，查看状态并配置如 IP 地址等基本网络设置。

可从 www.lenovoimage.com 下载最新的 BRAdmin Light 实用程序。

DHCP

动态主机配置协议（DHCP）是用于配置网络设备从而使其可在 IP 网络中通信的网络协议。



若要使用 DHCP，请联系您的网络管理员。

DNS 服务器

域名系统（DNS）技术用于管理网站名称和因特网域名。DNS 服务器允许您的计算机自动查找其 IP 地址。

DNS 客户端

至像打印服务器支持域名系统（DNS）客户端功能。该功能允许打印服务器使用 DNS 名称与其他设备进行通信。

对等

对等是对等环境中的一种打印方式。在对等环境下，每台计算机直接向/从至像设备发送/接收数据。不存在控制访问或设备共享的中央服务器。

分辨率

每英寸上垂直及水平方向的行数。

公共键加密系统

公共键加密系统是加密系统的一个现代分支，它使用一对键（公共键和机密键）及其不同组件来完成不同步骤的法则计算。

共享密钥加密系统

共享密钥加密系统是加密系统的一个分支，它的计算法则则是使用同一密钥来完成两个不同计算步骤（如加密和解密）。

HTTP（网络服务器）

超文本传输协议（HTTP）用于在网络服务器和网络浏览器之间传输数据。至像打印服务器配有内置网络服务器，您可以使用网络浏览器监控服务器状态或更改其配置的设置。

IP 地址

因特网协议（IP）地址是用于识别各联网设备的一系列数字。一个 IP 地址由 4 组数字组成，中间用小圆点隔开。每组数字均介于 0 与 255 之间。

例如：在小型网络中，通常只需要更改最后一组数字。

192.168.1.1

192.168.1.2

192.168.1.3

如何将 IP 地址分配至打印服务器：

如果在您的网络中有 DHCP/BOOTP/RARP 服务器，打印服务器将从服务器中自动获取 IP 地址。



在小型网络中，DHCP 服务器可以为路由器。

如果不存在 DHCP/BOOTP/RARP 服务器，自动专用 IP 寻址（APIPA）协议将在 169.254.1.0 至 169.254.254.255 范围内自动指定 IP 地址。

IPP

因特网打印协议（IPP 版本 1.0）允许通过因特网直接将文档打印至任何可访问的设备上。

IPv6

IPv6 是下一代因特网协议。关于 IPv6 协议的更多信息，请登录至像网站 (www.lenovoimage.com)，找到您的设备型号页面。

节点名称

节点名称是网络中的设备名称。此名称通常称为 NetBIOS 名称，它通过 WINS 服务器在网络上注册。至像建议有线网络使用名称 "BRNxxxxxxxxxxxx"，无线网络使用名称 "BRWxxxxxxxxxxxx"（其中，"xxxxxxxxxxxx" 为本设备的 MAC 地址/以太网地址）。

LLMNR

如果网络中没有域名系统（DNS）服务器，则由链路局部多播名称解析（LLMNR）协议确定邻接计算机的名称。当使用具有 LLMNR 发送器功能的计算机（如 Windows® 7）时，LLMNR 应答器功能可作用于 IPv4 或 IPv6 环境。

LPD

行式打印机后台程序（LPD 或 LPR）协议是 TCP/IP 网络中广泛应用的打印协议，主要用于基于 UNIX® 的操作系统。

MAC 地址

MAC 地址（以太网地址）是指定给本设备网络接口的唯一编号。您可以在本至像设备的操作面板上或网络配置报告中查看设备的 MAC 地址。

mDNS

Multicast DNS（mDNS）允许至像打印服务器在 macOS 或 iOS 简单网络配置系统中自动进行运行配置。

NetBIOS 名称解析

通过使用网络基本输入/输出系统（NetBIOS）名称解析，您可以在进行网络连接时通过其他设备的 NetBIOS 名称获得其 IP 地址。

浓度

更改浓度使图像变浅或变深。

RARP

逆向地址解析协议（RARP）为只知道其物理地址的设备查找逻辑地址。



若要使用 RARP，请联系您的网络管理员。

SMTP 客户端

简单邮件传输协议（SMTP）客户端通过因特网或内部网发送电子邮件。

SMTP-AUTH

SMTP 认证（SMTP-AUTH）扩展了 SMTP（网络电子邮件发送协议），使其具备了可以确定发件人真实身份的认证方法。

SNMP

简单网络管理协议（SNMP）用于管理包括计算机、路由器和已配置好网络的至像设备在内的网络设备。至像打印服务器支持 SNMPv1、SNMPv2c 和 SNMPv3。

SNMPv3

简单网络管理协议版本 3 (SNMPv3) 提供了用户认证和数据加密以便安全管理网络设备。

SNTP

简单网络时间协议 (SNTP) 用于在 TCP/IP 网络中同步计算机时钟。您可以使用网络基本管理配置 SNTP 设置。

设置表

显示设置设备时可以使用的全部设置和选项，一目了然。

数字签名

数字签名是使用加密法则计算出的一个值，并且可以添加在数据对象上，这样数据接收者可以通过签名来验证数据来源及其真实性。

TCP/IP

传输控制协议/因特网协议 (TCP/IP) 是因特网、电子邮件等网络通信中应用最为广泛的协议，此协议可在几乎所有操作系统中使用，包括 Windows®、Windows Server®、macOS 和 Linux®。

WINS

Windows® 因特网命名服务 (WINS) 是一项用于 NetBIOS 名称解析的信息提供服务。它合并 IP 地址和本地网络中的 NetBIOS 名称。

WINS 服务器

Windows® 因特网命名服务 (WINS) 服务器将 IP 地址映射到 Windows® 网络中的计算机名称 (NetBIOS 名称)。

网关

网关是进入其他网络的网络节点，可以通过网络将传输数据发送至准确目的地。路由器可识别在网关上数据传输的路径。如果目的地处于外部网络，路由器就会将数据传输至外部网络。如果您的网络要与其他网络进行通信，您可能需要配置网关 IP 地址。如果您不确定网关的 IP 地址，请联系您的网络管理员。

网络服务

通过使用网络服务协议，Windows® 7、Windows® 8.1 或 Windows® 10 用户只需要右击**网络**文件夹中的设备图标即可安装打印驱动程序。同时也可在计算机中查看设备的当前状态。

网络共享打印

网络共享打印是网络共享环境中的一种打印类型。在网络共享环境下，所有计算机都需要通过服务器或打印服务器发送数据。

网络基本管理

标准网络浏览器可以通过超文本传输协议（HTTP）对设备进行管理。您可以使用网络浏览器从您的网络设备上执行列出的功能或获取以下信息：

- 查看设备状态信息
- 更改 TCP/IP 信息等网络设置
- 配置存储打印日志到网络功能
- 查看设备和打印服务器的软件版本信息
- 更改网络和设备配置的详细信息



若要使用网络基本管理，必须在网络上使用 TCP/IP 协议，且打印服务器和计算机都必须配置有效的 IP 地址。

网络配置报告

网络配置报告打印出一份包括网络打印服务器设置在内的所有当前网络配置的报告。

协议

协议是为在网络上传送数据设置的标准化规则，使用户能够访问连接至网络的各种资源。本至像设备使用的打印服务器支持传输控制协议/因特网协议（TCP/IP）。

状态监控器（状态监视器）

状态监控器（状态监视器）实用程序是一款可配置实用程序，用于监控一台或多台设备的状态，便于您在设备出现无纸或卡纸等问题时即时获取通知。

子网掩码

子网掩码用于确定 IP 地址中用作网络地址的部分和用作主机地址的部分。

在以下示例中，IP 地址的最后一段为主机地址，前三段为网络地址。

例如：计算机 1 可以与计算机 2 通信

计算机 1

IP 地址： 192.168.1.2

子网掩码： 255.255.255.0

计算机 2

IP 地址： 192.168.1.3

子网掩码： 255.255.255.0



0 表示在这部分地址中无通信限制。

自定义原始端口

自定义原始端口是 TCP/IP 网络中广泛使用的打印协议，实现了交互式数据传输。默认为端口 9100。